

ESF8830ROW
ESF8830ROX



FI Astianpesukone
SV Diskmaskin

Käyttöohje
Bruksanvisning

2
27

SISÄLTÖ

1. TURVALLISUUSTIEDOT.....	3
2. TURVALLISUUSOHJEET.....	4
3. LAITTEEN KUVAUS.....	6
4. KÄYTTÖPANEELI.....	7
5. OHJELMA.....	8
6. ASETUKSET.....	10
7. LISÄTOIMINNOT.....	12
8. KÄYTTÖÖNOTTO.....	13
9. PÄIVITTÄINEN KÄYTTÖ.....	15
10. VIHJEITÄ JA NEUVOJA.....	18
11. HOITO JA PUHDISTUS.....	19
12. VIANMÄÄRITYS.....	21
13. TUOTESELOSTEELLA.....	25
14. TEKNISET LISÄTIEDOT.....	25

SINUN PARHAAKSESI

Kiitämme teitä Electrolux-laitteen hankinnasta. Olette valinneet tuotteen, joka perustuu vuosikymmenien aikana saatuun kokemukseen ja innovaatioon. Kekseliäs ja tyylikäs laite, joka on suunniteltu teitä ajatellen. Laitetta käyttäessänne voitte olla aina varma erinomaisista tuloksista.

Tervetuloa Electroluxiin.

Vieraile verkkosivullamme:



Saadaksesi käyttöön liittyviä neuvoja, esitteitä, vianmääritysohjeita ja huolto-ohjeita:

www.electrolux.com/webselfservice



Tuotteen rekisteröimiseksi parempaa huoltoa varten:

www.registerelectrolux.com



Ostaaksesi laitteesi lisävarusteita, kulutusosia ja alkuperäisiä varaosia:

www.electrolux.com/shop

ASIAKASPALVELU JA HUOLTO

Suosittellemme alkuperäisten varaosien käyttöä. Pidä seuraavat tiedot saatavilla ottaessasi yhteyttä valtuutettuun huoltoliikkeeseemme. Malli, tuotenumero, sarjanumero. Kyseiset tiedot löytyvät laitteen arvokilvestä.

 Varoitukset/huomautukset ja turvallisuusohjeet

 Yleisohjeet ja vinkit

 Ympäristönsuojelu

Oikeus muutoksiin pidätetään.

1. ⚠️ TURVALLISUUSTIEDOT

Lue laitteen mukana toimitetut ohjeet ennen laitteen asennusta ja käyttöä. Valmistaja ei ota vastuuta henkilövahingoista tai vahingoista, jotka aiheutuvat virheellisestä asennuksesta tai käytöstä. Säilytä ohjeita aina varmassa ja helppopääsyisessä paikassa tulevia käyttökertoja varten.

1.1 Lasten ja taitamattomien henkilöiden turvallisuus

- Vähintään 8 vuotta täyttäneet lapset ja sellaiset henkilöt, joiden fyysiset, sensoriset tai henkiset kyvyt eivät ole tähän riittäviä tai joilla ei ole laitteen tuntemusta tai kokemusta sen käytöstä, saavat käyttää tätä laitetta ainoastaan silloin, kun heidän turvallisuudestaan vastaava henkilö valvoo ja ohjaa heitä käyttämään laitetta turvallisesti ja ymmärtämään sen käyttöön liittyvät vaarat.
- Laite on pidettävä 3-8-vuotiaiden lasten ja erittäin vakavasti liikuntarajoitteisten henkilöiden ulottumattomissa, ellei heitä valvota jatkuvasti.
- Alle 3-vuotiaat lapset tulee pitää kaukana laitteesta, ellei heitä valvota jatkuvasti.
- Älä anna lasten leikkiä laitteella.
- Pidä pesuaineet lasten ulottumattomissa.
- Pidä lapset ja kotieläimet poissa laitteen luota silloin, kun laitteen luukku on auki.
- Lapset eivät saa puhdistaa laitetta tai suorittaa laitteeseen käyttäjän huoltotoimenpiteitä.

1.2 Yleiset turvallisuusohjeet

- Laite on tarkoitettu käytettäväksi kotiympäristöissä ja vastaavissa ympäristöissä, kuten:
 - maatalot, henkilöstön keittiöympäristöt liikkeissä, toimistoissa ja muissa työympäristöissä
 - hotellien, motellien ja muiden majatalojen asiakkaiden käyttöympäristöt.
- Älä muuta laitteen teknisiä ominaisuuksia.

- Vedenpaineen (minimi ja maksimi) on oltava käytön aikana välillä 0.5 (0.05) / 8 (0.8) baaria (MPa)
- Noudata astiaston maksimimäärää 15.
- Jos virtajohto vaurioituu, sen saa vaaratilanteiden välttämiseksi vaihtaa vain valmistaja, valtuutettu huoltoliike tai vastaava ammattitaitoinen henkilö.
- Aseta ruokailuvälineet ruokailuvälinekoriin terävät päät alaspäin tai aseta ne ruokailuvälinekoteloon vaakasuunnassa terävät päät alaspäin.
- Älä jätä laitteen luukkuu auki ilman valvontaa, jotta siihen ei astu kukaan vahingossa.
- Kytke laite pois toiminnasta ja irrota pistoke pistorasiasta ennen ylläpitotoimien aloittamista.
- Älä käytä painepesureita ja/tai höyryä laitteen puhdistamiseen.
- Jos laitteen alaosassa on tuuletusaukkoja, ne eivät saa olla maton yms. peitossa.
- Laite tulee liittää vesijohtoverkkoon pakkauksen mukana toimitettua uutta letkua käyttäen. Vanhaa letkua ei saa käyttää uudelleen.

2. TURVALLISUUSOHJEET

2.1 Asennus



VAROITUS!

Asennuksen saa suorittaa vain ammattitaitoinen henkilö.

- Poista kaikki pakkausmateriaalit.
- Vaurioitunutta laitetta ei saa asentaa tai käyttää.
- Noudata koneen mukana toimitettuja asennusohjeita.
- Siirrä laitetta aina varoen, sillä se on raskas. Käytä aina suojakäsineitä ja suojaavia jalkineita.
- Laitetta ei saa asentaa tilaan tai käyttää tilassa, jossa lämpötila on alle 0 °C.
- Asenna laite turvalliseen ja sopivaan paikkaan, joka täyttää asennusvaatimukset.

2.2 Sähköliitäntä



VAROITUS!

Tulipalo- ja sähköiskuvaara.

- Laite on kytkettävä maadoitettuun pistorasiaan.
- Varmista, että arvokilvessä olevat parametrit ovat verkkovirtalähteen sähköarvojen mukaisia.
- Kytke pistoke maadoitettuun pistorasiaan.
- Älä käytä jakorasioita tai jatkojohtoja.
- Varmista, ettei pistoke ja virtajohto vaurioidu. Jos virtajohto joudutaan vaihtamaan, vaihdon saa suorittaa vain valtuutettu huoltoliike.
- Kytke pistoke pistorasiaan vasta asennuksen jälkeen. Varmista, että laitteen verkkovirtakytkentä on ulottuvilla laitteen asennuksen jälkeen.

- Älä vedä virtajohdosta pistoketta irrottaessasi. Vedä aina pistokkeesta.
- Tämä kodinkone vastaa Euroopan yhteisön direktiivejä.
- Koskee vain Isoa-Britanniaa ja Irlantia. Laitteessa on 13 A pistoke. Jos pistokkeen sulakkeen vaihto on tarpeen, käytä vain 13 A ASTA (BS 1362) sulaketta.

2.3 Vesiliitäntä

- Varo, etteivät vesiletkut vaurioиду.
- Anna veden valua, kunnes se on puhdasta ja kirkasta ennen uusien putkien liittämistä, kun putkia ei ole käytetty pitkään aikaan, korjaustöiden jälkeen tai kun uusia laitteita (vesimittarit, jne.) on asennettu.
- Tarkista ensimmäisen käyttökerran aikana ja sen jälkeen, ettei laitteessa ole vesivuotojen merkkejä.
- Vedenottoletkussa on varoventtiili ja vaippa, jonka sisällä on virtajohto.

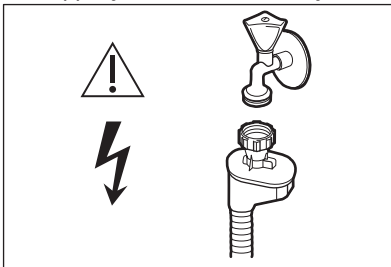

VAROITUS!

Vaarallinen jännite.

- Jos vedenottoletku vaurioituu, sulje heti vesihana ja irrota pistoke verkkopistorasiasta. Ota yhteyttä valtuutettuun huoltoliikkeeseen vedenottoletkun vaihtamiseksi.

2.4 Käyttö

- Älä istu tai seiso avoimen luukun päällä.
- Konetiskiaineet ovat vaarallisia. Lue konetiskiaineen pakkauksen turvallisuusohjeet.

- Älä juo laitteessa olevaa vettä tai leiki sillä.
- Älä poista astioita laitteesta, ennen kuin ohjelma on päättynyt. Astioihin voi jäädä hiukan pesuainetta.
- Laitteesta voi tulla kuumaa höyryä, jos luukku avataan ohjelman ollessa käynnissä.
- Älä aseta laitteeseen, sen lähelle tai päälle syttyviä tuotteita tai syttyviin tuotteisiin kostutettuja esineitä.

2.5 Sisävalo



VAROITUS!

Henkilövahingon vaara.

- Laitteen sisällä on lamppu, joka syttyy ja sammuu luukun avaamisen ja sulkemisen yhteydessä.
- Tässä laitteessa käytetty lampputyyppi on tarkoitettu vain kodinkoneiden valaistukseen. Älä käytä sitä rakennuksen valaisemiseen.
- Kun sisävalo on vaihdettava, ota yhteyttä valtuutettuun huoltoliikkeeseen.

2.6 Huolto

- Kun laite on korjattava, ota yhteyttä valtuutettuun huoltopalveluun.
- Käytä vain alkuperäisiä varaosia.

2.7 Hävittäminen



VAROITUS!

Henkilövahinko- tai tukehtumisvaara.

- Irrota pistoke pistorasiasta.
- Leikkaa johto irti ja hävitä se.
- Poista luukun lukitus, jotta lapset ja eläimet eivät voisi jäädä kiinni laitteen sisälle.

3. LAITTEEN KUVAUS

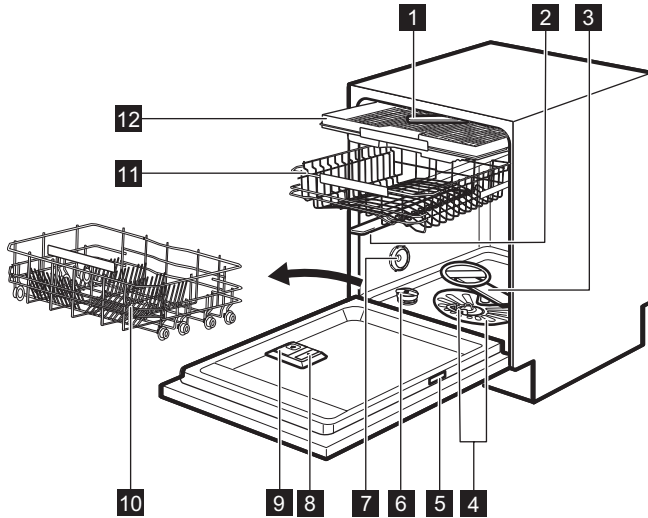

- 1** Ylin suihkuvarsi
- 2** Ylempi suihkuvarsi
- 3** Alempi suihkuvarsi
- 4** Suodattimet
- 5** Arvokilpi
- 6** Suolasäiliö
- 7** Tuuletusaukko

- 8** Huuhtelukirkastelokero
- 9** Pesuainelokero
- 10** Alakori
- 11** Yläkori
- 12** Ruokailuvälinekotelo

4. KÄYTTÖPANEELI

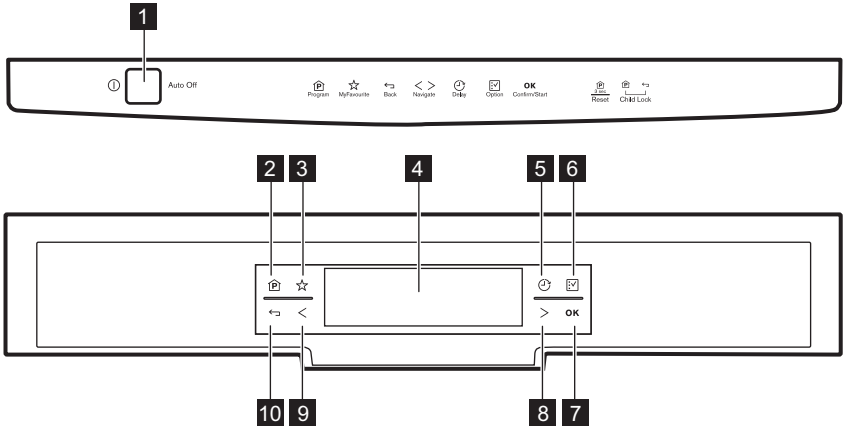

- | | |
|---------------------------------------|--|
| 1 Virtapainike | 7 OK -kosketuspainike |
| 2 Program -kosketuspainike | 8 Selauksen kosketuspainike (oikea) |
| 3 MyFavourite -kosketuspainike | 9 Selauksen kosketuspainike (vasen) |
| 4 Näyttö | 10 Back -kosketuspainike |
| 5 Delay -kosketuspainike | |
| 6 Option -kosketuspainike | |

4.1 Painikkeen toiminta

Program -kosketuspainike

- Lyhyellä painalluksella siirrytään ohjelmaluetteloon. Näytössä näkyy oletusohjelma: ECO 50°.
- Kun painiketta painetaan pitkään (3 sekuntia) ajastimen tai ohjelman ollessa käynnissä, ajastin, ohjelma ja lisätoiminnot peruutetaan. Näytössä näkyy oletusohjelma: ECO 50°.
- Paina lyhyesti painiketta **Program** ja **Back** samanaikaisesti Child Lock-lisätoiminnon kytkemiseksi toimintaan tai pois toiminnasta.

MyFavourite -kosketuspainike

- Valitse MyFavourite-ohjelma painamalla lyhyesti. Jos mitään ohjelmaa ei ole tallennettu, näyttöön tulee näkyviin asetus **As.MyFavourite**.
- Aseta MyFavourite-ohjelma painamalla pitkään.

Delay -kosketuspainike

- Aseta ohjelman käynnistymisen ajastin painamalla.

Option -kosketuspainike

- Paina siirtyäksesi lisätoimintojen luetteloon ohjelmaluettelon ollessa näkyvässä.

OK -kosketuspainike

- Paina ohjelman, lisätoiminnon, viiveajan ja asetuksen valinnan vahvistamiseksi.

Selauksen kosketuspainikkeet

- Selaa näytön luetteloita ja tekstejä näillä painikkeilla.

Back -kosketuspainike

- Paina siirtyäksesi takaisin edelliseen näyttöön muutoksia tallentamatta.

5. OHJELMA

Ohjelma	Likaisuusaste Pestävät astiat	Ohjelman vaiheet	Lisätoiminnot
ECO 50° 1)	<ul style="list-style-type: none"> • Normaalilikaiset astiat • Ruokailuastiat ja ruokailuvälineet 	<ul style="list-style-type: none"> • Esipesu • Pesu 50 °C • Huuhtelut • Kuivaus 	<ul style="list-style-type: none"> • XtraDry
AutoFlex 45°-70° 2)	<ul style="list-style-type: none"> • Kaikki • Ruokailuastiat, ruokailuvälineet, kattilat ja pannut 	<ul style="list-style-type: none"> • Esipesu • Pese lämpötilalla 45 °C - 70 °C • Huuhtelut • Kuivaus 	<ul style="list-style-type: none"> • XtraDry
FlexiWash 50°-65° 3)	<ul style="list-style-type: none"> • Vaihteleva likaisuusaste • Ruokailuastiat, ruokailuvälineet, kattilat ja pannut 	<ul style="list-style-type: none"> • Esipesu • Pese lämpötilalla 50 °C ja 65 °C • Huuhtelut • Kuivaus 	<ul style="list-style-type: none"> • TimeManager • XtraDry
Intensive 70° 4)	<ul style="list-style-type: none"> • Erittäin likaiset astiat • Ruokailuastiat, ruokailuvälineet, kattilat ja pannut 	<ul style="list-style-type: none"> • Esipesu • Pesu 70 °C • Huuhtelut • Kuivaus 	<ul style="list-style-type: none"> • TimeManager • XtraDry
89 min 60° 5)	<ul style="list-style-type: none"> • Normaalilikaiset astiat • Ruokailuastiat ja ruokailuvälineet 	<ul style="list-style-type: none"> • Pesu 60 °C • Huuhtelut • Kuivaus 	<ul style="list-style-type: none"> • XtraDry
Quick Plus 60° 6)	<ul style="list-style-type: none"> • Vähän likaiset astiat • Ruokailuastiat ja ruokailuvälineet 	<ul style="list-style-type: none"> • Pesu 60 °C • Huuhtelut 	<ul style="list-style-type: none"> • XtraDry
Glass Care 45°7)	<ul style="list-style-type: none"> • Normaalilikaiset tai vähän likaiset astiat • Arat ruokailuastiat ja lasit 	<ul style="list-style-type: none"> • Pesu 45 °C • Huuhtelut • Kuivaus 	<ul style="list-style-type: none"> • XtraDry
Silent Plus 8)	<ul style="list-style-type: none"> • Normaalilikaiset astiat • Ruokailuastiat ja ruokailuvälineet 	<ul style="list-style-type: none"> • Esipesu • Pesu 50 °C • Huuhtelut • Kuivaus 	<ul style="list-style-type: none"> • XtraDry
Rinse & Hold 9)	<ul style="list-style-type: none"> • Kaikki 	<ul style="list-style-type: none"> • Esipesu 	

Ohjelma	Likaisuusaste Pestävät astiat	Ohjelman vaiheet	Lisätoiminnot
Machine Care 10)	Tyhjänä	• Itsepuhdistuva	

- 1) Tämä ohjelma pesee normaaliikaiset astiat ja ruokailuvälineet tehokkaimmalla veden- ja energiankulutuksella. Tämä on testilaitoksien standardiohjelma.
- 2) Laite tunnistaa likaisuusasteen ja korissa olevien välineiden määrän. Se säätää automaattisesti lämpötilan ja veden määrän, energiankulutuksen ja ohjelman keston.
- 3) Tämän ohjelman avulla voit pestä astiat, joiden likaisuustaso vaihtelee. Aseta erittäin likaiset astiat alakoriin ja normaaliikaiset astiat yläkoriin. Alakorin vedenpaine ja lämpötila ovat yläkoria korkeammat.
- 4) Tämä ohjelma pesee erittäin likaiset astiat suurella vedenpaineella ja korkeassa lämpötilassa.
- 5) Tämän ohjelman avulla voit pestä normaaliikaiset astiat.
- 6) Tämä ohjelma pesee täyden tai puoliksi täyden koneellisen vähän likaisia tai vasta käytettyjä astioita lyhyessä ajassa.
- 7) Tämä ohjelma säätää veden lämpötilaa arkalaatuisten ja erityisesti lasien hellävaraista hoitoa varten.
- 8) Tämä on kaikista hiljaisin ohjelma. Pumppu toimii erittäin alhaisella nopeudella laitteen melutason laskemiseksi. Alhaisen nopeuden vuoksi ohjelma kestää pitkään.
- 9) Tämän ohjelman avulla voit nopeasti huuhdella ruokajäämät pois astioista, jotta koneeseen ei muodostuisi hajua. Älä käytä pesuainetta tämän ohjelman aikana.
- 10) Tämä ohjelma puhdistaa laitteen sisäosan tehokkaasti. Se poistaa kalkki- ja rasvakertymät. Ohjelma tulee suorittaa vähintään kerran kahden kuukauden välein käyttäen astianpesukoneeseen tarkoitettua kalkinpoisto- tai puhdistusainetta ja koneen ollessa tyhjä.

5.1 Kulutusarvot

Ohjelma 1)	Vesi (l)	Energia (kWh)	Kesto-aika (min)
ECO 50°	11	0.857	235
AutoFlex 45°-70°	8 - 15	0.7 - 1.7	46 - 170
FlexiWash 50°-65°	14 - 16	1.2 - 1.5	160 - 180
Intensive 70°	12.5 - 14.5	1.4 - 1.7	170 - 190
89 min 60°	12.9	1.14	89
Quick Plus 60°	10	0.9	30
Glass Care 45°	12 - 14	0.8 - 1.0	82 - 92
Silent Plus	12 - 13	1.1 - 1.3	230 - 250
Rinse & Hold	4	0.1	14
Machine Care	10	0.86	60 - 70

- 1) Arvot voivat vaihdella paineen ja veden lämpötilan, energiansyötön vaihteluiden, lisätoimintojen ja astioiden määrän mukaisesti.

5.2 Tietoja testilaitokselle

Voit pyytää suosituskyykyttesteihin vaaditut tiedot (esim. standardin EN60436 mukaisesti) lähettämällä sähköpostia osoitteeseen:

info.test@dishwasher-production.com

Ilmoita pyynnössä laitteen arvokilvessä oleva tuotenumero (PNC).

Mikäli sinulla on kysyttävää astianpesukoneeseen liittyen, katso lisätietoa laitteen mukana toimitetusta huolto-oppaasta.

6. ASETUKSET

6.1 Asetusluettelo

Asetukset	Arvot	Kuvaus
As.MyFavourite	Ohjelmanuettelo	Aseta päivittäinen suosikiohjelmasi. Lue erityisohjeet tästä luvusta.
AirDry	Päällä Pois	Aseta luukun automaattinen avautuminen kuivausvaiheen aikana. Lue erityisohjeet tästä luvusta. Tehdasasetus: Päällä.
Aika	Tunnit ja minuutit	Aseta aika.
Kirkkaus	Tasosta 0 tasoon 9	Näytön kirkkauden säätäminen.
Kontrasti	Tasosta 0 tasoon 9	Näytön kontrastin säätäminen.
Veden kovuus	Tasosta 1 tasoon 10	Säädä vedenpehmentimen taso alueesi veden kovuuden mukaan. Tehdasasetus: taso 5.
Huuhtelukirkastetaso	Tasosta 0 tasoon 6 Taso 0 = ei huuhtelukirkasteen annostelua	Säädä käytetyn huuhtelukirkasteen määrä vaaditun annostelun mukaan. Tehdasasetus: taso 4.
Kielet	Kieliluettelo	Aseta haluamasi kieli. Oletuskieli: Kieli Suomi.
Nollaa asetukset	Palauta Peruuta	Palauta laitteen tehdasasetukset.

6.2 Asetuksen muuttaminen

Tallennetut asetukset jäävät voimaan, kunnes muutat niitä uudelleen.

1. Paina painiketta .

Näyttöön tulee asetuksen ja lisätoimintojen luettelo.

2. Selaa luettelo painikkeella < ja >.

3. Valitse asetus ja siirry asetukseen painamalla **OK**.

4. Asetusarvoa voidaan muuttaa painikkeella < ja >.

5. Tallenna asetus painamalla **OK**. Ohjelmanuettelo näkyy näytössä. Voit muuttaa toista asetusta toistamalla toimenpiteen.

6.3 MyFavourite-ohjelman tallentaminen

Voit tallentaa suosikkiohjelman käytettävissä olevien lisätoimintojen kanssa. MyFavourite-ohjelmaa ei voi tallentaa Ajastin-lisätoiminnolla.

Voit tallentaa yhden ohjelman kerralla. Uusi asetus peruuttaa edellisen.

1. Paina painiketta .
Näyttöön tulee lisätoimintojen ja asetusten luettelo.
2. Aseta haluamasi lisätoiminnot yhdessä ohjelman kanssa.
3. Valitse **As.MyFavourite** ja paina **OK**.

Ohjermaluettelo näkyy näytössä.

4. Valitse ohjelma ja paina **OK**-painiketta.

Jos ohjelma on käytettävissä TimeManager-lisätoiminnossa, näytössä näkyy kaksi arvoa vastaavalla ohjelman kestolla.

- **Pika:** valitse arvo ja kytke TimeManager toimintaan painamalla **OK**.
- **Normaali:** valitse arvo ja kytke TimeManager pois toiminnasta painamalla **OK**.

Näytössä ilmoitetaan, että MyFavourite-ohjelma on tallennettu.

6.4 AirDry

AirDry parantaa kuivaustulosta pienemmällä energiankulutuksella.

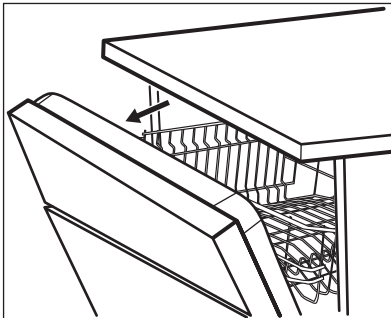

Luukku avautuu automaattisesti kuivausvaiheen aikana ja se jää raolleen.



HUOMIO!

Älä yritä sulkea laitteen luukku 2 minuutin kuluessa sen automaattisesta avautumisesta. Muutoin laite voi vaurioitua. Jos luukku suljetaan sen jälkeen 3 minuutin ajaksi, käynnissä oleva ohjelma päättyy.

AirDry kytkeytyy automaattisesti toimintaan kaikkien ohjelmien yhteydessä lukuun ottamatta ohjelmaa Rinse & Hold (jos varusteena).

Katso XtraDry-lisätoiminto tai kytke AirDry-toiminto päälle kuivaustehon parantamiseksi.



HUOMIO!

Jos lapset pääsevät käsiksi laitteeseen, AirDry-toiminto on suositeltavaa kytkeä pois toiminnasta, sillä luukun avaaminen voi aiheuttaa vaaratilanteita.

7. LISÄTOIMINNOT



Vaaditut lisätoiminnot tulee kytkeä päälle aina ennen ohjelman käynnistämistä. Lisätoimintoja ei voi ottaa käyttöön tai poistaa käytöstä ohjelman ollessa käynnissä.



Lisätoimintojen käyttö voi vaikuttaa veden- ja energiankulutukseen sekä ohjelman kestoon.

7.1 Lisätoimintoluettelo

Lisätoiminnot	Arvot	Kuvaus
XtraDry	Päällä Pois (oletusarvo)	Parantaa kuivaustehoa. Lue erityisohjeet tästä luvusta.

7.2 Lisätoiminnon asettaminen

Kaikki lisätoiminnot eivät ole yhteensopivia. Jos valitset yhteensopimattomia lisätoimintoja, laite kytkee niistä yhden tai useamman automaattisesti pois päältä. Näyttö ilmoittaa lisätoiminnot, jotka kytkeytyvät pois päältä.

Kun ohjelma on päättynyt tai se perutaan, lisätoimintojen oletusasetukset palautuvat.

1. Paina painiketta .
Lisätoimintoluettelo näkyy näytössä.
2. Selaa luettelo painikkeella < ja >.
3. Valitse lisätoiminto ja siirry lisätoiminnon asetukseen painamalla **OK**.
4. Painikkeella < ja > voidaan muuttaa lisätoiminnon asetusta valinnasta **Pois** valintaan **Päällä** tai päinvastoin.
5. Vahvasta muutos painamalla painiketta **OK**.

Ohjelmaluettelo näkyy näytössä. Voit asettaa toisen lisätoiminnon toistamalla toimenpiteen.

7.3 XtraDry

Kytke tämä lisätoiminto päälle kuivauksen tehostamiseksi.

XtraDry on pysyvä lisätoiminto kaikissa ohjelmissa ohjelmaa ECO 50° lukuun ottamatta. Se kytkeytyy automaattisesti

päälle seuraavien ohjelmien aikana. Tätä asetusta voidaan muuttaa milloin tahansa



Kun ECO 50° kytketään toimintaan, XtraDry on pois päältä ja se tulee valita manuaalisesti.

Kun XtraDry kytketään toimintaan, TimeManager kytkeytyy pois toiminnasta ja päinvastoin.

7.4 TimeManager

TimeManager mahdollistaa valitun ohjelman keston lyhentämisen noin puoleen.

Tämä lisätoiminto lisää vedenpainetta ja lämpötilaa. Pesu- ja kuivausjaksot ovat lyhyemmät.

Pesutulokset vastaavat normaalilla ohjelman kestolla saavutettuja tuloksia. Kuivaustulos voi olla heikompi.

Kytke toiminto TimeManager päälle seuraavasti:

Valitse ohjelma ja paina **OK**-painiketta. Jos TimeManager on käytettävissä valitussa ohjelmassa, näytössä näkyy kaksi arvoa vastaavilla ohjelmien kestoilla.

- **Pika:** valitse arvo toiminnon TimeManager kytkemiseksi

toimintaan ja vahvista painamalla

OK.

- **Normaali:** valitse arvo toiminnon TimeManager kytkemiseksi pois toiminnasta ja vahvista painamalla **OK.**

Kun TimeManager kytketään toimintaan, XtraDry kytkeytyy pois toiminnasta ja päinvastoin.

7.5 Child Lock



Lisätoiminto lukitsee kosketuspainikkeet, jotta laitetta ei voitaisi käyttää vahingossa. Child Lock voidaan kytkeä

toimintaan ohjelman ollessa toiminnassa tai laitteen ollessa päällä ja käyttövalmis.



Kun toiminto Child Lock kytketään toimintaan, AirDry-toiminto kytkeytyy pois toiminnasta.

Kytke toiminto Child Lock päälle seuraavasti:

Paina lyhyesti painiketta  ja  samanaikaisesti.

Näyttö ilmoittaa, että Child Lock on toiminnassa.

Toiminto Child Lock voidaan kytkeä pois toiminnasta toistamalla toimenpiteet.

8. KÄYTTÖÖNOTTO

Aseta kieli ja aika laitteen ensimmäisen käynnistyskerran yhteydessä. Oletuskieli on englanti.

1. Aseta kieli.
 - Vahvista englanti painamalla **OK.**
 - Valitse toinen kieli ja vahvista painamalla painiketta **OK.**
2. Aseta aika ja vahvista painamalla **OK.**
3. **Varmista, että vedenpehmentimen nykyinen taso vastaa vesijohtoverkon veden kovuutta. Säädä muussa tapauksessa vedenpehmentimen taso.**
4. Täytä suolasäiliö.
5. Täytä huuhtelukirkastelokero.
6. Avaa vesihana.
7. Käynnistä ohjelma mahdollisten valmistusprosessin jäämien poistamiseksi. Älä käytä pesuainetta tai aseta astiat koreihin.

Ohjelman käynnistämisen jälkeen laite puhdistaa vedenpehmentimen hartsia korkeintaan 5 minuutin ajan. Pesuvaihe käynnistyy vasta tämän toiminnon jälkeen. Toiminto toistetaan säännöllisesti.

8.1 Vedenpehmentin

Vedenpehmentin poistaa vedestä mineraalit, joilla on negatiivisia vaikutuksia pesutulokseen ja laitteeseen.

Mitä enemmän vedessä on mineraaliaineita, sitä kovempaa vesi on. Vedenkovuus määritetään toisiaan vastaavilla asteikoilla.

Vedenpehmentimen asetukset tulee määrittää vesijohtoverkon vedenkovuuden mukaisesti. Voit kysyä vedenkovuustiedot paikkakuntasi vesilaitokselta. On tärkeää asettaa oikea vedenpehmentimen taso hyvän pesutuloksen saavuttamiseksi.

Vedenkovuus

Saksalaiset asteet (°dH)	Ranskalaiset asteet (°fH)	mmol/l	Clarcken järjestelmä	Vedenpehmentimen asetus
47 - 50	84 - 90	8,4 - 9,0	58 - 63	10
43 - 46	76 - 83	7,6 - 8,3	53 - 57	9
37 - 42	65 - 75	6,5 - 7,5	46 - 52	8

Saksalaiset asteet (°dH)	Ranskalaiset asteet (°FH)	mmol/l	Clarcken järjestelmä	Vedenpehmentimen asetus
29 - 36	51 - 64	5,1 - 6,4	36 - 45	7
23 - 28	40 - 50	4,0 - 5,0	28 - 35	6
19 - 22	33 - 39	3,3 - 3,9	23 - 27	5 1)
15 - 18	26 - 32	2,6 - 3,2	18 - 22	4
11 - 14	19 - 25	1,9 - 2,5	13 - 17	3
4 - 10	7 - 18	0,7 - 1,8	5 - 12	2
< 4	< 7	< 0,7	< 5	1 2)

1) Tehdasasetus.

2) Älä käytä suolaa tällä tasolla.

Aseta oikea vedenkovuuden taso käytetystä konetiskiaineesta riippumatta, jotta suolan lisäämisen ilmoitus on käytössä.



Suolaa sisältävät yhdistelmäpesuainetabletit eivät ole riittävän tehokkaita kovan veden pehmentämiseen.

8.2 Suolasäiliö



HUOMIO!

Käytä ainoastaan astianpesukoneisiin tarkoitettua karkeaa suolaa. Hieno suola lisää korroosion vaaraa.

Suolaa käytetään vedenpehmentimen hartsin puhdistukseen ja hyvän pesutuloksen takaamiseksi päivittäisessä käytössä.

Suolasäiliön täyttäminen

1. Kierrä suolasäiliön korkkia vastapäivään ja poista se.
2. Kaada suolasäiliöön 1 litra vettä (vain ensimmäisellä käyttökerralla).
3. Täytä suolasäiliö astianpesukoneen suolalla (kunnes se on täysi).

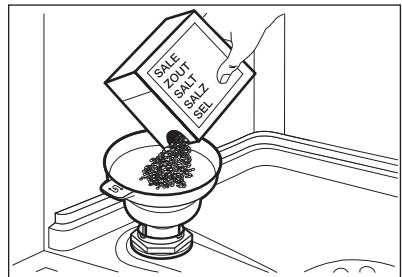

4. Loput rakeista voidaan lisätä säiliöön ravistamalla suppiloa varoen kahvasta kiinnipitäen.
5. Poista suolasäiliön suun ympärille roiskunut suola.

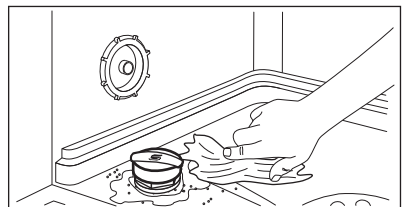

6. Sulje suolasäiliön korkki kiertämällä sitä myötäpäivään.

**HUOMIO!**

Vettä ja suolaa voi tulla ulos suolasäiliöstä, kun täytät sen. Käynnistä ohjelma välittömästi suolasäiliön täyttämisen jälkeen korroosion estämiseksi.



Kun suolasäiliön täyttö on tarpeen, vastaava viesti tulee näkyviin näyttöön.

8.3 Huuhtelukirkastelokero

Huuhtelukirkaste auttaa kuivaamaan astiat ilman raitoja ja läikkiä.

Huuhtelukirkastetta annostuu automaattisesti kuumen huuhteluvaiheen aikana.

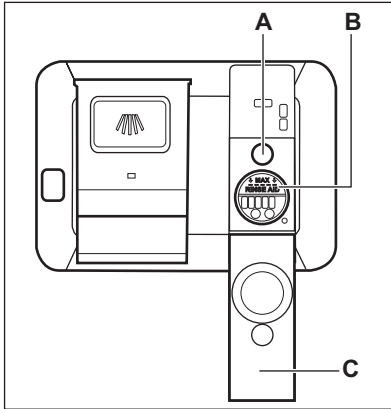
Huuhtelukirkastelokeron täyttäminen**HUOMIO!**

Käytä ainoastaan astianpesukoneille tarkoitettuja huuhtelukirkasteita.

1. Avaa kansi (C).
2. Täytä lokero (B), kunnes huuhtelukirkaste saavuttaa merkinnän "MAX".
3. Pyyhi yliroiskunut huuhtelukirkaste imukykyisellä liinalla välttääksesi liiallisen vaahdon muodostuksen.
4. Sulje kansi. Varmista, että kansi lukittuu paikoilleen.



Täytä huuhtelukirkastelokero, kun ilmaisin (A) on kirkas.



Kun huuhtelukirkastelokeron täyttö on tarpeen, vastaava viesti tulee näkyviin näyttöön.

Jos käytät yhdistelmäpesuainetabletteja ja kuivausteho on tyydyttävä, huuhtelukirkasteen täytöstä ilmoittava viesti voidaan poistaa käytöstä asettamalla huuhtelukirkasteen tasoksi 0.



Suosittellemme käyttämään aina huuhtelukirkastetta paremman kuivaustehon saavuttamiseksi, myös huuhtelukirkastetta sisältävien yhdistelmäpesuainetablettien kanssa.

9. PÄIVITTÄINEN KÄYTTÖ

1. Avaa vesihana.
2. Kytke laite toimintaan painamalla virtapainiketta.
 - Täytä suolasäiliö, jos vastaava viesti näkyy näyttössä.
 - Täytä huuhtelukirkastelokero, jos vastaava viesti näkyy näyttössä.
3. Täytä korit.
4. Lisää konetiskiaine.
5. Aseta ja käynnistä astioiden tyyppille ja likaisuusasteelle sopiva ohjelma.

9.1 Pesuaineen käyttäminen

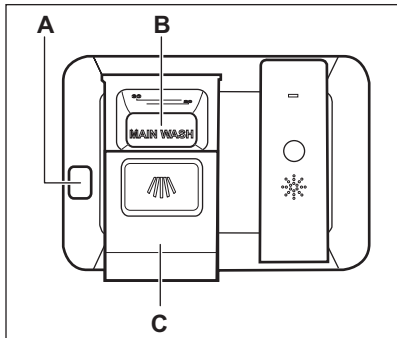

HUOMIO!

Käytä ainoastaan astianpesukoneille tarkoitettua konetiskiainetta.

1. Avaa kansi (C) painamalla vapautuspainiketta (A).
2. Laita konetiskiaine tai pesuainetabletti lokeroon (B).
3. Jos ohjelmassa on esipesuvaihe, aseta pieni määrä konetiskiainetta luukun sisäosaan.
4. Sulje kansi. Varmista, että kansi lukittuu paikoilleen.

9.2 Ohjelman asettaminen ja käynnistäminen

Ohjelman käynnistäminen

1. Kytke laite toimintaan painamalla virtapainiketta.
2. Ohjelmaluettelo näkyy näytössä.
3. Sulje laitteen luukku.
4. Valitse ohjelma. ECO 50° on aina oletusohjelma.
5. Aseta haluamasi lisätoiminnot. Kun lisätoiminnot on asetettu, siirry takaisin ohjelmaluetteloon.
6. Käynnistä ohjelma painamalla painiketta **OK**.

Jos ohjelma on käytettävissä TimeManager-lisätoiminnossa, näytössä näkyy kaksi arvoa vastaavalla ohjelman kestolla.

- **Pika:** valitse arvo ja kytke TimeManager toimintaan painamalla **OK**.
- **Normaali:** valitse arvo ja kytke TimeManager pois toiminnasta painamalla **OK**.

Ohjelma käynnistyy. Näytössä näkyvät seuraavat tiedot:

- Ohjelman kesto vähenee minuuteissa.
- Käynnissä olevan ohjelman symboli.
- Edistymispalkki.



Edistymispalkki näyttää pesuohjelman edistymisen. Syklin alussa palkin keskiosa on päällä kiinteällä valolla ja sivusegmentit vilkkuvat. Sytyvien osien määrä lisääntyy ohjelman keston vähentyessä. Ohjelman lopussa kaikki osat palavat.

MyFavourite-ohjelman käynnistäminen

1. Kytke laite toimintaan painamalla virtapainiketta.
2. Sulje laitteen luukku.
3. Paina painiketta ☆. Ohjelma käynnistyy.

Ohjelman käynnistymisen ajastaminen

Ajastinta ei voida asettaa MyFavourite-ohjelmaan.

1. Aseta ohjelma.
2. Paina painiketta ⌚.

Näytössä näkyvät seuraavat tiedot:

- **Käynnistä** ja ohjelman käynnistymisaika.
- **Lopeta** ja ohjelman päättymisaika.
- Ajan liukukytkin viiveajan asettamiseksi.

3. Valitse haluamasi viiveaika painikkeella < ja >. Ajastin voidaan säätää 1 - 24 tunnin välillä.



Ohjelman käynnistys- ja päättymisaika päivittyvät sen mukaisesti.

4. Käynnistä ajanlaskenta painamalla **OK**.

Ajanlaskennan ollessa käynnissä voit muuttaa viiveaikaa, mutta et voi muuttaa ohjelmaa ja lisätoimintoja.

Kun asetettu aika on kulunut loppuun, ohjelma käynnistyy.

Ajastimen peruuttaminen ajanlaskennan ollessa käynnissä

1. Avaa laitteen luukku.
2. Paina painiketta .
Näytössä näkyy ajastimen nykyinen asetus.
3. Paina painiketta , kunnes saavutat asetuksen **0h**.

Ohjelman käynnistysajaksi säätyy **nyt**. Päättymisaika päivittyy sen mukaisesti.

4. Paina painiketta **OK**. Näytössä näkyy: **Peruuta ajastus** ja kaksi arvoa.

- **Kyllä:** valitse arvo ajastimen peruuttamiseksi ja käynnistä ohjelma.
- **Ei:** valitse arvo ajanlaskennan jatkamiseksi.

5. Vahvista painamalla **OK**. Sulje laitteen luukku.

Ajastin voidaan peruuttaa myös noudattamalla käynnissä olevan ohjelman peruutusohjeita. Tässä tapauksessa, valitun ohjelman ja lisätoimintojen asetukset palautuvat oletusarvoihin.

Käynnissä olevan ohjelman peruuttaminen

1. Avaa laitteen luukku.
2. Paina ja pidä alhaalla painiketta  noin kolmen sekunnin ajan. Näytössä näkyy: **Perutetaanko?** ja kaksi arvoa.
 - **Pysäytä:** valitse arvo käynnissä olevan ohjelman peruuttamiseksi.
 Vahvista painamalla **OK**.

- **Palauta:** valitse arvo käynnissä olevan ohjelman jatkamiseksi.

Vahvista painamalla **OK**. Sulje laitteen luukku.

Varmista, että pesuainelokerossa on konetiskiainetta ennen uuden ohjelman käynnistämistä.

Luukun avaaminen laitteen ollessa toiminnassa

Jos luukku avataan ohjelman ollessa käynnissä, laite sammuu. Se voi vaikuttaa energiankulutukseen ja ohjelman kestoon. Kun suljet luukun, laite käynnistyy uudelleen keskeytyskohdasta.



Jos luukku avataan yli 30 sekunnin ajaksi kuivausvaiheen aikana, käynnissä oleva ohjelma päättyy. Tämä ei koske niitä tilanteita, jolloin AirDry-toiminto on avannut luukun.

Ohjelman päätyminen

Kun ohjelma on päättynyt, näytössä näkyy: **0:00** ja **Ohjelma valmis**.

Kaikki ohjelmapalkin osat palavat.

1. Paina virtapainiketta tai odota, että Auto Off-toiminto kytkee laitteen automaattisesti pois päältä. Jos luukku avataan ennen kuin Auto Off-toiminto aktivoituu, laite kytkeytyy automaattisesti pois päältä.
2. Sulje vesihana.

Auto Off-toiminto

Kyseinen toiminto vähentää energiankulutusta kytkemällä laitteen automaattisesti pois päältä, kun sitä ei käytetä.

Toiminto kytkeytyy päälle:

- 5 minuutin kuluttua ohjelman päättymisestä.
- 5 minuutin kuluttua, jos ohjelma ei ole käynnistynyt.

10. VIHJEITÄ JA NEUVOJA

10.1 Yleistä

Noudata seuraavia neuvoja optimaalisten puhdistus- ja kuivaustuloksien varmistamiseksi päivittäisessä käytössä ja ympäristön suojelemiseksi.

- Poista suuremmat ruokajäämät astioista roskakoriin.
- Älä esihuuhtelee astioita käsin. Valitse tarvittaessa ohjelma, jossa on esipesuvaihe.
- Käytä aina hyväksi korien koko tila.
- Varmista, että koreissa olevat astiat eivät kosketa tai peitä toisiaan. Täten varmistat tasaisen veden jakautumisen astioihin hyvän pesutuloksen saavuttamiseksi.
- Voit käyttää konetiskiainetta, huuhtelukirkastetta ja suolaa erikseen tai yhdistelmäpesuainetabletteja (esim. "All in 1"). Noudata pakkauksen ohjeita.
- Valitse ohjelma pestävien astioiden ja likaisuustason perusteella. ECO 50° tarjoaa tehokkaimman veden- ja energiankulutuksen.

10.2 Suolan, huuhtelukirkasteen ja konetiskiaineen käyttö

- Käytä ainoastaan astianpesukoneeseen tarkoitettua suolaa, huuhtelukirkastetta ja konetiskiainetta. Muut tuotteet voivat vahingoittaa laitetta.
- Jos alueen veden kovuus on kovaa tai erittäin kovaa, suosittelemme käyttämään peruskonetiskiainetta (jauhe, geeli, tabletit ilman lisäaineita), huuhtelukirkastetta ja suolaa erikseen optimaalisen puhdistus- ja kuivaustuloksen saavuttamiseksi.
- Pesuainetabletit eivät liukene täysin lyhyissä ohjelmissa. Jotta astioihin ei jäisi pesuainejäämiä, suosittelemme pitkien ohjelmien käyttöä tablettien kanssa.
- Älä aseta koneeseen liikaa pesuainetta. Lue konetiskiaineen pakkauksen ohjeet.

10.3

Yhdistelmäpesuainetablettien käytön lopettaminen

Toimi seuraavasti ennen kuin aloitat käyttämään erikseen pesuainetta, suolaa ja huuhtelukirkastetta:

1. Aseta vedenpehmentimen korkein taso.
2. Varmista, että suolasäiliö ja huuhtelukirkastelokero on täytetty täyteen.
3. Käynnistä lyhin ohjelma, joka sisältää huuhteluvaiheen. Älä lisää konetiskiainetta tai täytä koreja.
4. Kun ohjelma on suoritettu loppuun, säädä vedenpehmentimen alueesi veden kovuuden mukaan.
5. Säädä huuhtelukirkasteen määrä.

10.4 Korien täyttäminen

- Pese laitteella ainoastaan astioita, jotka kestävät pesun astianpesukoneessa.
- Älä pese laitteessa puu-, sarviaines-, alumiini-, tina- ja kupariastioita.
- Älä pese laitteessa esineitä, jotka imevät vettä (sienet, erilaiset kankaat).
- Poista suuremmat ruokajäämät astioista.
- Liota keittoastioita, joissa on kiinni palaneita ruokajäämiä, ennen niiden pesemistä laitteessa.
- Aseta kupit, lasit, padat yms. alassuun.
- Varmista, etteivät lasit kosketa toisiaan.
- Laita kevyet astiat yläkoriin. Tarkista, että astiat eivät pääse liikkumaan.
- Aseta ruokailuvälineet ja pienet esineet ruokailuvälinekoteloon.
- Tarkista ennen ohjelman käynnistämistä, että suihkuvarret pyörivät esteettä.

10.5 Ennen ohjelman käynnistämistä

Varmista ennen valitun ohjelman käynnistämistä, että:

- Sihdit ovat puhtaat tai oikein paikallaan.
- Suolasäiliön kansi on tiivis.
- Suihkunarret eivät ole tukkiutuneet.
- Koneessa on riittävästi suolaa ja huuhtelukirkastetta (ellet käytä yhdistelmäpesuainetabletteja).
- Astiat on asetettu oikein koreihin.
- Ohjelma sopii astioiden tyyppille ja likaisuusasteelle.
- Käytät oikeaa pesuainemäärää.

11. HOITO JA PUHDISTUS



VAROITUS!

Ennen kuin aloitat hoitoa tai puhdistusta, kytke laite pois toiminnasta ja irrota pistoke pistorasiasta.



Likaiset sihdit ja tukkiutuneet suihkunarret heikentävät pesutuloksia. Tarkista sihdit säännöllisin välein ja puhdista ne tarvittaessa.

11.1 Sihtien puhdistaminen

Sihtijärjestelmä koostuu 3 osasta.

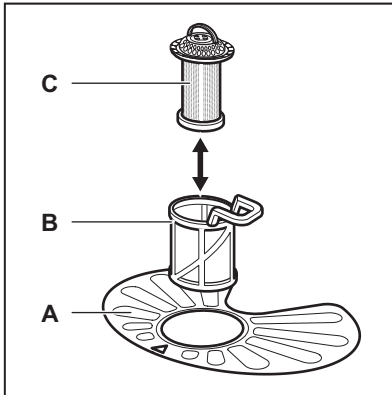

1. Kierrä sihtiä (B) vastapäivään ja poista se.

10.6 Korien tyhjentäminen

1. Anna astioiden jäähtyä, ennen kuin tyhjennät ne koneesta. Kuumat astiat särkyvät helposti.
2. Tyhjennä ensin alakori ja vasta sen jälkeen yläkori.



Koneen sisäpinnoille voi jäädä vettä ohjelman päätyttyä.

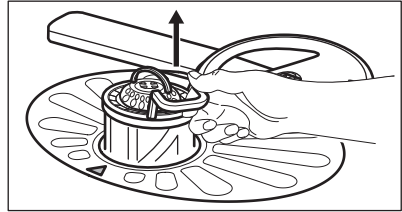
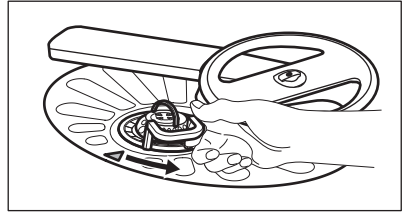

2. Poista sihti (C) sihdistä (B).
3. Irrota tasosihtit (A).

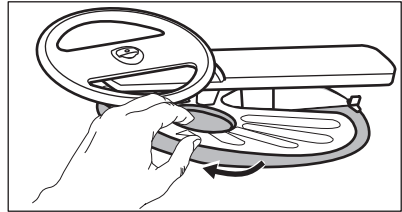

4. Pese sihdit.

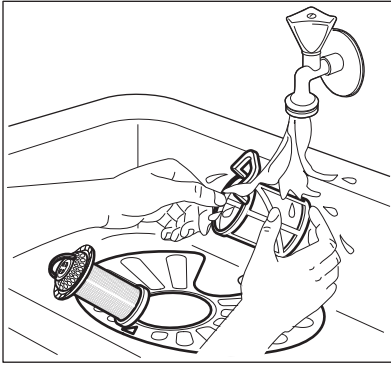

5. Varmista, ettei asennusaukon reunassa tai sen ympärillä ole ruokajäämiä tai epäpuhtauksia.
6. Asenna tasosihtti (A) takaisin paikoilleen. Varmista, että se on oikein paikoillaan 2 ohjaimen alapuolella.

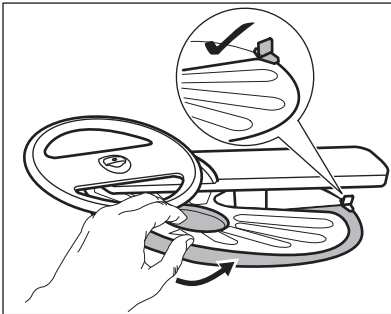

7. Kokoa sihdit (B) ja (C).
8. Asenna sihti (B) tasosihttiin (A). Käännä sitä myötäpäivään, kunnes se lukittuu.

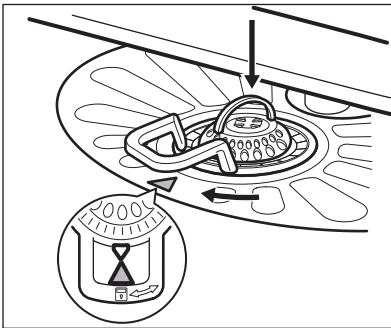

HUOMIO!

Sihtien virheellinen asento voi aiheuttaa heikkoja pesutuloksia ja vaurioittaa laitetta.

11.2 Yläsuihkuvarren puhdistaminen

Suosittelemme puhdistamaan yläsuihkuvarren säännöllisesti reikien tukoksien välttämiseksi.

Tukkiutuneet reiät voivat aiheuttaa heikkoja pesutuloksia.

1. Vedä yläkori ulos.
2. Voit irrottaa suihkuvarren korista painamalla suihkuvarrtta ylöspäin ja kääntämällä sitä samanaikaisesti myötäpäivään.

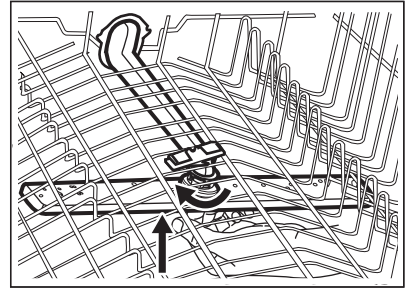

3. Pese suihkuvarsi juoksevan veden alla. Poista lihahiukkaset rei'istä ohutkärkisellä välineellä (esim. hammastikku).

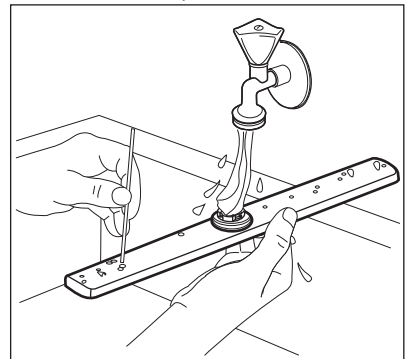

4. Asenna suihkuvarsi takaisin painamalla suihkuvarrtta ylöspäin ja kääntämällä sitä samanaikaisesti

vastapäivään, kunnes se lukittuu paikoilleen.

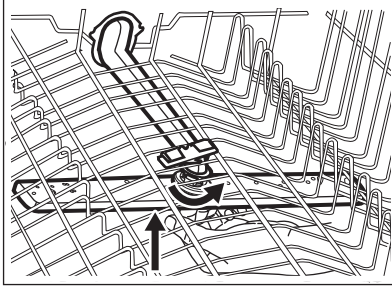

11.3 Ulkopintojen puhdistaminen

- Puhdista laite kostealla pehmeällä liinalla.
- Käytä vain mietoja puhdistusaineita.
- Älä käytä hankausainetta, hankaavia pesulappuja tai liuottimia.

11.4 Sisätilan puhdistaminen

- Puhdista laite, oven kumitiiviste mukaan lukien, huolellisesti pehmeällä ja kostealla liinalla.

- Käytä erityistä astianpesukoneiden puhdistusainetta vähintään kerran kahdessa kuukaudessa laitteen parhaan suorituskyvyn säilyttämiseksi. Noudata tarkoin tuotepakkauksissa olevia ohjeita.
- Käytä Machine Care-ohjelmaa optimaalisten pesutuloksien saavuttamiseksi.
- Älä käytä hankausainetta, hankaavia pesulappuja, teräviä välineitä, voimakkaita kemikaaleja, teräsharjaa tai liuottimia.
- Jos lyhyitä ohjelmia käytetään säännöllisesti, laitteen sisälle voi kertyä rasvaa ja kalkkia. Suorita pitkä ohjelma vähintään kaksi kertaa kuukaudessa kalkkikertymien välttämiseksi.

12. VIANMÄÄRITYS



VAROITUS!

Laitteen virheellinen korjaus voi aiheuttaa turvallisuusvaaroja käyttäjälle. Korjaustoimenpiteet saa suorittaa vain asiantunteva henkilöstö.

Suurin osa mahdollisista ongelmista voidaan ratkaista ilman yhteydenottoa valtuutettuun huoltoliikkeeseen.

Katso lisätietoa mahdollisista ongelmista alla olevasta taulukosta.

Joidenkin ongelmien kohdalla näytössä näkyy viesti.

Ongelma	Mahdollinen syy ja korjaustoimenpide
Laite ei kytkeydy toimintaan.	<ul style="list-style-type: none"> • Varmista, että pistoke on kiinnitetty pistorasiaan. • Varmista, ettei mikään sulakkekotelon sulakkeista ole palanut.
Pesuohjelma ei käynnisty.	<ul style="list-style-type: none"> • Tarkista, että laitteen luukku on suljettu. • Paina painiketta OK. • Jos ajastin on asetettu, peruuta asetukset tai odota, kunnes ajanlaskenta on kulunut umpeen. • Laite puhdistaa vedenpehmentimen hartsin. Toiminto kestää noin 5 minuuttia.

Ongelma	Mahdollinen syy ja korjaustoimenpide
Laitteeseen ei tule vettä. Näytössä näkyy viesti: Huomio: kone ei ota vettä.	<ul style="list-style-type: none"> • Tarkista, että vesihana on auki. • Varmista, ettei vedensyöttöpaine ole liian alhainen. Kysy lisätietoa paikalliselta vesilaitokselta. • Tarkista, ettei vesihana ole tukossa. • Varmista, ettei vedenottoletkun sihti ole tukossa. • Varmista, ettei vedenottoletkussa ole vääntymiä tai taittumuksia.
Koneeseen jää vettä. Näytössä näkyy viesti: Huomio: kone ei tyhjenä vettä.	<ul style="list-style-type: none"> • Tarkista, ettei altaan poistoviemäri ole tukossa. • Varmista, ettei vedenpoistoletkun sihti ole tukossa. • Tarkista, ettei sisäinen suodatusjärjestelmä ole tukossa. • Varmista, ettei tyhjennysletkussa ole vääntymiä tai taittumuksia.
Ylivuotosuoja on käytössä. Näytössä näkyy viesti: Huomio: ylivuotosuoja on toiminut.	<ul style="list-style-type: none"> • Sulje vesihana ja ota yhteyttä valtuutettuun huoltoliikkeeseen.
Laitteeseen pysähtyy ja käynnistyy useita kertoja toiminnan aikana.	<ul style="list-style-type: none"> • Tämä on normaalia. Täten taataan optimaaliset puhdistustulokset ja energiansäästö.
Ohjelma kestää liian pitkään.	<ul style="list-style-type: none"> • Jos ajastin on asetettu, peruuta ajastus tai odota, kunnes ajanlaskenta on kulunut umpeen. • Voit lyhentää ohjelman kestoa kytkemällä TimeManager-lisätoiminnon päälle. • Lisätoiminnot voivat pidentää ohjelman kestoa.
Jäljellä oleva aika kasvaa näytössä ja se säätyy lähes ohjelman keston loppuun.	<ul style="list-style-type: none"> • Tämä ei ole laitevika. Laitte toimii virheettömästi.
Laitteen luukussa on pieni vuoto.	<ul style="list-style-type: none"> • Laitte ei ole oikein tasapainotettu. Löysää tai kiristä säädettäviä jalkoja (jos soveltuu). • Laitteen luukku ei ole keskitetty altaaseen. Säädä takimmaista jalkaa (jos soveltuu).
Laitteen luukun sulkeminen on vaikeaa.	<ul style="list-style-type: none"> • Laitte ei ole oikein tasapainotettu. Löysää tai kiristä säädettäviä jalkoja (jos soveltuu). • Astioiden osia tulee ulos koreista.
Laitteen sisältä kuuluu kolinaa tai iskuääniä.	<ul style="list-style-type: none"> • Astioita ei ole sijoitettu oikein koreihin. Katso lisätietoa korin täyttöä koskevasta esitteestä. • Varmista, että suihkuvarsi pääsee kiertämään vapaasti.
Laitteen virrankatkaisin laukeaa.	<ul style="list-style-type: none"> • Ampeeriarvo on riittämätön syöttämään virtaa kaikkiin käytössä oleviin laitteisiin samanaikaisesti. Tarkista pistokkeen ampeeriarvo ja mittarin kapasiteetti tai kytke jokin käytössä olevista laitteista pois päältä. • Laitteen sisäisen sähköjärjestelmän vika. Ota yhteyttä valtuutettuun huoltoliikkeeseen.



Katso muita mahdollisia syitä osiosta **"Käyttöönotto"**, **"Päivittäinen käyttö"**, tai **"Neuvoja ja vinkkejä"**.

toistuu, ota yhteyttä valtuutettuun huoltopalveluun.

Jos jotakin viestiä tai ongelmaa ei ole kuvattu taulukossa, ota yhteyttä valtuutettuun huoltopalveluun.

Kun olet tarkistanut laitteen, kytke laite pois päältä ja päälle. Jos ongelma

12.1 Pesu- ja kuivaustulokset eivät ole tyydyttävät

Ongelma	Mahdollinen syy ja korjaustoimenpide
Huonot pesutulokset.	<ul style="list-style-type: none"> Katso lisätietoa osiosta "Päivittäinen käyttö", "Neuvoja ja vinkkejä" ja korin täyttöä koskevasta esitteestä. Käytä tehokkaampia pesuohjelmia. Puhdista suihkuvarret ja sihti. Lue ohjeet kohdasta "Hoito ja puhdistus".
Huonot kuivaustulokset.	<ul style="list-style-type: none"> Astiat jätettiin liian pitkäksi ajaksi suljetun laitteen sisälle. Huuhtelukirkaste on loppunut tai sitä ei ole riittävästi. Aseta huuhtelukirkastelokero korkeampaan asentoon. Muoviset osat voi olla tarpeen kuivata pyyhkeellä. Kytke lisätoiminto XtraDry päälle ja aseta AirDry parhaan kuivaustuloksen saavuttamiseksi. Suosittelemme käyttämään aina huuhtelukirkastetta, myös yhdistelmäpesuainetablettien kanssa.
Laseissa ja muissa astioissa on vaaleita raitoja tai sinertävä pinta.	<ul style="list-style-type: none"> Huuhtelukirkastetta on annosteltu liikaa. Säädä huuhtelukirkasteen taso alhaisempaan tasoon. Konetiskiainetta on liian paljon.
Laseissa ja astioissa on taharoja ja kuivia vesipisaroita.	<ul style="list-style-type: none"> Huuhtelukirkastetta on annosteltu liian vähän. Säädä huuhtelukirkasteen taso korkeampaan tasoon. Syynä voi olla käytetyn huuhtelukirkasteen laatu.
Astiat ovat märkiä.	<ul style="list-style-type: none"> Kytke lisätoiminto XtraDry päälle ja aseta AirDry parhaan kuivaustuloksen saavuttamiseksi. Ohjelmassa ei ole kuivausvaihetta tai sen kuivausohjelman lämpötila on alhainen. Huuhtelukirkastelokero on tyhjä. Syynä voi olla käytetyn huuhtelukirkasteen laatu. Syynä voi olla käytettyjen yhdistelmäpesuainetablettien laatu. Kokeile toista merkkiä tai ota käyttöön huuhtelukirkastelokero ja käytä huuhtelukirkastetta yhdistelmäpesuainetablettien kanssa.
Laitteen sisäosa on märkä.	<ul style="list-style-type: none"> Kyse ei ole laiteviasta. Kosteaa ilmaa kondensoituu laitteen seiniin.

Ongelma	Mahdollinen syy ja korjaustoimenpide
Epätavallinen määrä vaahtoa pesun aikana.	<ul style="list-style-type: none"> Käytä erityisesti astianpesukoneisiin tarkoitettua konetiskiainetta. Huuhdelukirkastelokero vuotaa. Ota yhteyttä valtuutettuun huoltoliikkeeseen.
Ruokailuvälineissä on ruosteen merkkejä.	<ul style="list-style-type: none"> Pesuvedessä on liikaa suolaa. Katso kohta "Vedenpehennin". Hopeisia ja ruostumattomasta teräksestä valmistettuja ruokailuvälineitä on sekoitettu. Vältä sekoittamasta hopeisia ja ruostumattomasta teräksestä valmistettuja ruokailuvälineitä.
Lokerossa on pesuainejäämiä ohjelman päättyessä.	<ul style="list-style-type: none"> Pesutabletti juuttui lokeroon, vesi ei täten huuhdellut sitä kokonaan pois. Vesi ei huuhtelee pesuainetta pois lokerosta. Varmista, etteivät suihkunarret ole juuttuneet kiinni tai tukossa. Varmista, etteivät korissa olevat astiat estä pesuainelokeron avautumista.
Laitteessa on hajuja.	<ul style="list-style-type: none"> Katso "Sisätilan puhdistaminen". Käynnistä Machine Care-ohjelma käyttäen astianpesukoneelle tarkoitettua kalkinpoistoaainetta tai puhdistusainetta.
Kalkkijäämiä astioissa, altaassa ja luukun sisäosassa.	<ul style="list-style-type: none"> Suolasäiliön kansi on löysä. Huomattava veden kovuus. Katso kohta "Vedenpehennin". Käytä suolaa ja aseta vedenpehmentimen regenerointi jopa yhdistelmäpesuainetabletteja käyttäessä. Katso kohta "Vedenpehennin". Käynnistä Machine Care-ohjelma käyttäen astianpesukoneelle tarkoitettua puhdistusainetta. Katso "Sisätilan puhdistaminen". Kokeile toista konetiskiainetta. Ota yhteyttä konetiskiaineen valmistajaan.
Astiat ovat himmeitä, värjytyneitä tai haljenneita.	<ul style="list-style-type: none"> Varmista, että laitteessa pestään ainoastaan konepesun kestäviä astioita. Täytä ja tyhjennä kori varoen. Katso lisätietoa korin täyttöä koskevasta esitteestä. Aseta arkalaatuiset astiat yläkoriin. Kun peset arkalaatuisia astioita ja laseja, valitse niihin sopiva ohjelma. Katso kohta "Ohjelmat".



Katso muita mahdollisia syytä osiosta "**Käyttöönotto**", "**Päivittäinen käyttö**", tai "**Neuvoja ja vinkkejä**".

13. TUOTEESELOSTEELLA

Tavaramerkki	Electrolux
Malli	ESF8830ROW 911448318 ESF8830ROX 911448319
Nimelliskapasiteetti (standardiastiastoina)	15
Energiatehokkuusluokka	A+++
Energiankulutus X kWh vuodessa, kun huomioon otetaan 280 peruspesuohjelmaa kylmävesiliitännällä sekä tehonsäästötilojen energiankulutus. Todellinen energiankulutus riippuu laitteen käyttötavoista.	241
Peruspesuohjelman energiankulutus (kWh)	0.857
Tehonkulutus pois päältä -tilassa (W)	0.10
Tehonkulutus päälle jätettynä -tilassa (W)	5.0
Vedenkulutus X litraa vuodessa, kun huomioon otetaan 280 peruspesuohjelmaa. Todellinen vedenkulutus riippuu laitteen käyttötavasta.	3080
Kuivaustehokkuusluokka asteikolla G:stä (vähiten tehokas) A:han (tehokkain)	A
Perusohjelma” on peruspesuohjelma, jota merkissä ja tuoteselosteessa annetut tiedot koskevat, ja että tämä ohjelma sopii normaaliliikaisten astioiden pesuun ja on yhdistetyn energian- ja vedenkulutuksensa kannalta tehokkain ohjelma. Se on merkitty "Eco"-ohjelmaksi.	ECO 50°
Peruspesuohjelman kesto minuutteina (min)	235
Päälle jätettynä -tilan kesto (min)	5
Äänitaso ilmaistuna äänen tehona dB(A) re1 pW pyörästettynä lähimpään kokonaislukuun	40
Integroitu laite K/E	Kyllä

14. TEKNISET LISÄTIEDOT

Mitat	Leveys / korkeus / syvyys (mm)	596 / 818-878 / 580
Sähköliitäntä ¹⁾	Jännite (V)	200 - 240
	Taajuus (Hz)	50 - 60
Vedenpaine	bar (minimi- ja maksimiarvo)	0.5 - 8
	Mpa (minimi- ja maksimiarvo)	0.05 - 0.8

Vedensyöttö



Kylmä tai kuuma vesi 2)

maks. 60 °C

1) Katso arvot arvokilvestä.

2) Jos vesi kuumennetaan vaihtoehtoisen, ympäristöystävällisemmän energian avulla (esim. aurinkopaneelit), käytä kuumaa vettä energiankulutuksen vähentämiseksi.

15. YMPÄRISTÖNSUOJELU

Kierrätä materiaalit, jotka on merkitty merkillä . Kierrätä pakkaus laittamalla se asianmukaiseen kierrätysastiaan. Suojele ympäristöä ja ihmisten terveyttä kierrättämällä sähkö- ja elektroniikkaromut. Älä hävitä merkillä 

merkittyjä kodinkoneita kotitalousjätteen mukana. Palauta tuote paikalliseen kierrätyskeskukseen tai ota yhteyttä paikalliseen viranomaiseen.

INNEHÅLL

1. SÄKERHETSINFORMATION.....	28
2. SÄKERHETSINSTRUKTIONER.....	29
3. PRODUKTBESKRIVNING.....	31
4. KONTROLLPANEL.....	32
5. PROGRAM.....	33
6. INSTÄLLNINGAR.....	35
7. TILLVALSFUNKTION.....	37
8. FÖRE FÖRSTA ANVÄNDNING.....	38
9. DAGLIG ANVÄNDNING.....	40
10. RÅD OCH TIPS.....	42
11. SKÖTSEL OCH RENGÖRING.....	43
12. FELSÖKNING.....	46
13. INFORMATIONSBLAD.....	49
14. YTTERLIGARE TEKNISK INFORMATION.....	50

VI TÄNKER PÅ DIG

Tack för att du köpt en Electrolux-produkt. Du har valt en produkt som för med sig årtionden av yrkeserfarenhet och innovation. Genial och elegant har den utformats med dig i åtanke. Så när du än använder den kan du känna dig trygg med att veta att du får fantastiska resultat varje gång.

Välkommen till Electrolux.

Besök vår webbplats för att:



Få användningsråd, broschyrer, felsökningshjälp och serviceinformation:
www.electrolux.com/webselfservice



Registrera din produkt för bättre service:
www.registerelectrolux.com



Köpa tillbehör, förbrukningsvaror och originalreservdelar till din produkt:
www.electrolux.com/shop

KUNDTJÄNST OCH SERVICE

Vi rekommenderar att originalreservdelar används.

Ha följande uppgifter till hands när du kontaktar serviceavdelningen: Modell, PNC, serienummer.

Informationen står på typskylten.

 Varnings-/viktig säkerhetsinformation

 Allmän information och tips

 Miljöinformation

Med reservation för ändringar.

1. ⚠ SÄKERHETSINFORMATION

Läs noga de bifogade instruktionerna före installation och användning av produkten. Tillverkaren är inte ansvarig för eventuella personskador eller andra skador som uppkommit som ett resultat av felaktig installation eller användning. Förvara alltid bruksanvisningen på en säker och tillgänglig plats för framtida bruk.

1.1 Säkerhet för barn och handikappade

- Denna produkt kan användas av barn från 8 års ålder och uppåt, och av personer med nedsatt fysisk, sensorisk eller mental förmåga, samt personer med bristande erfarenhet och kunskap, om de övervakas eller instrueras beträffande hur produkten används på ett säkert sätt och förstår de risker som är förknippade med användningen.
- Barn mellan 3 och 8 år eller personer med mycket omfattande och komplexa funktionshinder ska inte vara i närheten av produkten om de inte är under uppsikt.
- Barn under 3 år ska inte vistas i närheten utan ständig uppsikt.
- Låt inte barn leka med produkten.
- Tvättmedel ska förvaras utom räckhåll för barn.
- Håll barn och husdjur borta från produkten när luckan är öppen.
- Barn får inte utföra städning och underhåll av apparaten utan uppsikt.

1.2 Allmän säkerhet

- Produkten är avsedd att användas i hushåll och liknande användningsområden som t.ex.:
 - Bondgårdar, personalkök i butiker, på kontor och andra arbetsmiljöer,
 - av gäster på hotell, motell, bed and breakfast och andra typer av boendemiljöer.
- Ändra inte produktens specifikationer.

- Vattentrycket (minimum och maximum) måste vara mellan 0.5 (0.05) / 8 (0.8) bar (MPa)
- Följ maximalt antal 15-kuvert.
- Om nätsladden är skadad måste den bytas av tillverkaren, tillverkarens auktoriserade servicecenter eller personer med motsvarande utbildning, för att undvika fara.
- Sätt besticken i bestickkorgen med de vassa kanterna nedåt eller sätt dem i besticklådan i ett horisontellt läge med de vassa kanterna nedåt.
- Låt inte produkten stå med luckan öppen för att undvika att snubbla över den.
- Stäng av produkten och koppla bort den från eluttaget före underhåll.
- Använd inte högtrycksvattenspray och/eller ånga för att rengöra produkten.
- Om produkten har ventilationsöppningar nedtill får dessa inte täppas igen med t.ex. en matta.
- Produkten ska anslutas till vattentillförseln med de nya medföljande slanguppsättningarna. Gamla slanguppsättningar får inte återanvändas.

2. SÄKERHETSINSTRUKTIONER

2.1 Installation



WARNING!

Endast en behörig person får installera den här produkten.

- Avlägsna allt förpackningsmaterial.
- Installera eller använd inte en skadad produkt.
- Följ installationsinstruktionerna som följer med produkten.
- Var alltid försiktig när produkten rör sig eftersom den är tung. Använd alltid skyddshandskar och täckta skor.
- Installera och använd inte produkten på en plats där temperaturen understiger 0 °C.
- Installera produkten på en säker och lämplig plats som uppfyller installationskraven.

2.2 Elektrisk anslutning



WARNING!

Risk för brand och elektriska stötar.

- Produkten måste jordas.
- Se till att de parametrarna på märkskylden överensstämmer med elnätets elektricitet.
- Använd alltid ett korrekt installerat, stötsäkert och jordat eluttag.
- Använd inte grenuttag eller förlängningssladdar.
- Kontrollera så att du inte skadar stickkontakten och nätkabeln. Om produktens nätkabel behöver bytas måste det göras av vårt auktoriserade servicecenter.
- Anslut stickkontakten till eluttaget först vid slutet av installationen. Kontrollera

att stickkontakten är åtkomlig efter installationen.

- Dra inte i anslutningssladden för att koppla bort produkten från eluttaget. Ta alltid tag i stickkontakten.
- Denna produkt uppfyller kraven enligt EU:s direktiv.
- Endast Storbritannien och Irland. Denna produkt är utrustad med en 13 A nätkontakt. Om säkringen i stickkontakten måste bytas ut ska en 13 A ASTA (BS 1362) säkring användas.

2.3 Anslutning av vatten

- Orsaka inga skador på vattenslangarna.
- Före anslutning till nya slangar, slangar som inte använts under en längre tid, där reparationsarbete har utförts eller om nya enheter har monterats (vattenmätare, etc.), ska vattnet rinna en stund tills det är rent och klart.
- Kontrollera att det inte finns några synliga vattenläckor under och efter första användningen av maskinen.
- Tillloppsslangen har en säkerhetsventil och en mantel med en inre elkabel.

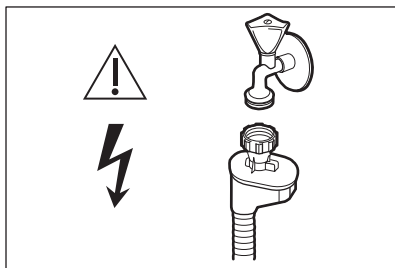

 **WARNING!**
Farlig spänning.

- Om tillloppsslangen är skadad, stäng omedelbart vattenkranen och dra ut stickkontakten ur vägguttaget. Kontakta auktoriserad service för att byta ut tillloppsslangen.

2.4 Använd

- Sitt eller stå inte på luckan när den är öppen.

- Maskindiskmedel är farligt. Följ säkerhetsanvisningarna på tvättmedelspaketet.
- Drick och lek inte med vattnet i produkten.
- Ta inte ur disken ur produkten förrän diskprogrammet är klart. Vissa diskmedel kan stanna kvar på disken.
- Produkten kan utsöndra het vattenånga om du öppnar dörren medan ett program är igång.
- Placera inga lättantändliga produkter eller föremål som är fuktiga med lättantändliga produkter i, nära eller på produkten.

2.5 Lampa inuti produkten



WARNING!
Risk för personskador föreligger.

- Den här produkten har en inre belysning som tänds när du öppnar luckan och släcks när du stänger den.
- Lampan som används för den här produkten är endast avsedd för hushållsprodukter. Får ej användas som husbelysning.
- Om du vill byta den inre belysningen kontakta du det godkända servicecentret.

2.6 Underhåll

- Kontakta en auktoriserad serviceverkstad för reparation av produkten.
- Använd endast originaldelar.

2.7 Avfallshantering



WARNING!
Risk för kvävning eller skador.

- Koppla loss produkten från eluttaget.
- Klipp av strömkabeln och kassera den.
- Ta bort lucklåset för att hindra att barn eller djur stängs in inuti produkten.

3. PRODUKTBESKRIVNING

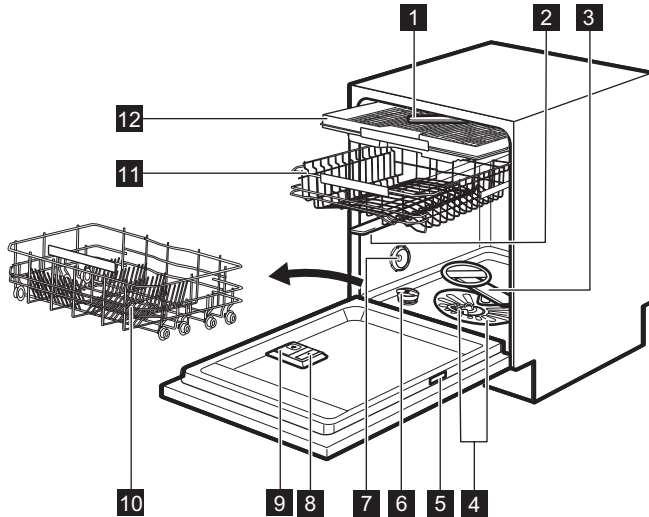

- 1** Toppspolarm
- 2** Övre spolarmen
- 3** Nedre spolarmen
- 4** Filter
- 5** Typskylt
- 6** Saltbehållare
- 7** Ventilation

- 8** Spolglansfack
- 9** Diskmedelsfack
- 10** Underkorg
- 11** Överkorg
- 12** Besticklåda

4. KONTROLLPANEL

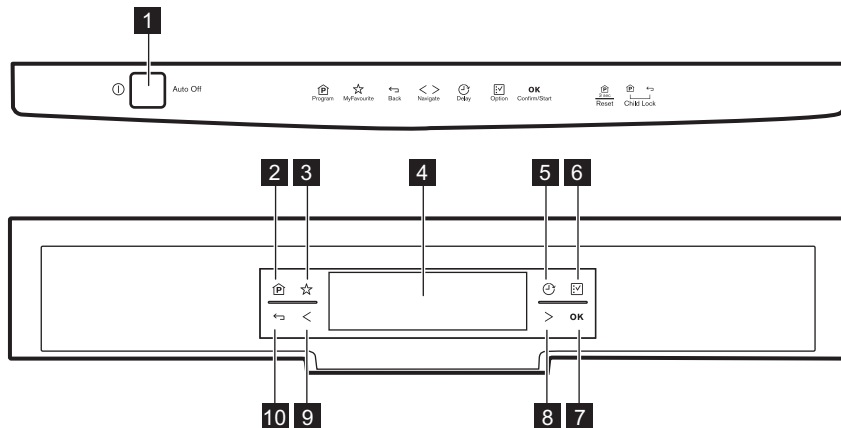

- | | |
|----------------------------------|--|
| 1 Strömbrytare | 7 OK touch-knapp |
| 2 Program touch-knapp | 8 Touch-knapp för att navigera åt höger |
| 3 MyFavourite touch-knapp | 9 Touch-knapp för att navigera åt vänster |
| 4 Display | 10 Back touch-knapp |
| 5 Delay touch-knapp | |
| 6 Option touch-knapp | |

4.1 Knappbeteende

Program touch-knapp

- Kort tryck öppnar programöversikten. Displayen visar det förinställda programmet: ECO 50°.
- Långt tryck (3 sek.) när fördröjd start eller ett program pågår, tar bort den fördröjda starten, programmet och funktionerna. Displayen visar det förinställda programmet: ECO 50°.
- En kort tryckning på **Program** och **Back** samtidigt aktiverar eller avaktiverar Child Lock-funktionen.

MyFavourite touch-knapp

- Kort tryck väljer MyFavourite-programmet. Om inget program sparas visar displayen **Ställa in MyFav..**
- Lång tryckning för att ställa in MyFavourite-programmet.

Delay touch-knapp

- Tryck för att fördröja starten av programmet.

Option touch-knapp

- Tryck när programlistan visas för att komma in i funktionslistan.

OK touch-knapp

- Tryck för att bekräfta valet av program, funktioner, fördröjd tid och inställningar.

Touch-knappar för navigering

- Använd dessa knappar för att bläddra i listorna och informationstexterna på displayen.

Back touch-knapp

- Tryck för att gå tillbaka till föregående skärm utan att spara ändringarna.

5. PROGRAM

Program	Smutsgrad Typ av disk	Programfaser	Tillvalsfunktion
ECO 50° 1)	<ul style="list-style-type: none"> • Normalt smutsat • Porslin och bestick 	<ul style="list-style-type: none"> • Fördisk • Disk 50 °C • Sköljning • Torkning 	<ul style="list-style-type: none"> • XtraDry
AutoFlex 45°-70° 2)	<ul style="list-style-type: none"> • Allt • Porslin, bestick, kastruller och pannor 	<ul style="list-style-type: none"> • Fördisk • Disk från 45 °C till 70 °C • Sköljning • Torkning 	<ul style="list-style-type: none"> • XtraDry
FlexiWash 50°-65° 3)	<ul style="list-style-type: none"> • Blandad smutsgrad • Porslin, bestick, kastruller och pannor 	<ul style="list-style-type: none"> • Fördisk • Disk 50 °C och 65 °C • Sköljning • Torkning 	<ul style="list-style-type: none"> • TimeManager • XtraDry
Intensive 70° 4)	<ul style="list-style-type: none"> • Hårt smutsat • Porslin, bestick, kastruller och pannor 	<ul style="list-style-type: none"> • Fördisk • Disk 70 °C • Sköljning • Torkning 	<ul style="list-style-type: none"> • TimeManager • XtraDry
89 min 60° 5)	<ul style="list-style-type: none"> • Normalt smutsat • Porslin och bestick 	<ul style="list-style-type: none"> • Disk 60 °C • Sköljning • Torkning 	<ul style="list-style-type: none"> • XtraDry
Quick Plus 60° 6)	<ul style="list-style-type: none"> • Lätt smutsad disk • Porslin och bestick 	<ul style="list-style-type: none"> • Disk 60 °C • Sköljning 	<ul style="list-style-type: none"> • XtraDry
Glass Care 45° 7)	<ul style="list-style-type: none"> • Normalt eller lätt smutsat • Finporslin och glas 	<ul style="list-style-type: none"> • Disk 45 °C • Sköljning • Torkning 	<ul style="list-style-type: none"> • XtraDry
Silent Plus 8)	<ul style="list-style-type: none"> • Normalt smutsat • Porslin och bestick 	<ul style="list-style-type: none"> • Fördisk • Disk 50 °C • Sköljning • Torkning 	<ul style="list-style-type: none"> • XtraDry
Rinse & Hold 9)	<ul style="list-style-type: none"> • Allt 	<ul style="list-style-type: none"> • Fördisk 	

Program	Smutsgrad Typ av disk	Programfaser	Tillvalsfunktion
Machine Care 10)	Ingen disk i maskinen	• Självrengöring	

- 1) Med detta program får du den mest effektiva användningen av vatten och energiförbrukning för normalt smutsat porslin och bestick. Detta är standardprogrammet för testinstitut.
- 2) Produkten känner av smutsgraden och mängden föremål i korgarna. Den anpassar automatiskt temperaturen, mängden vatten, energiförbrukningen och programtiden.
- 3) Med detta program kan du köra en disk med blandad smuts. Mycket kraftigt smutsad disk i den nedre korgen och normalt smutsad disk i den övre korgen. Vattentrycket och vattentemperaturen i den nedre korgen är högre än i den övre.
- 4) Detta program är utformat för att diska mycket smutsiga föremål med högt vattentryck och vid hög temperatur.
- 5) Detta program är lämpligt för normalt smutsad disk.
- 6) Detta program är lämpligt för att diska en hel eller en halv maskin med nyligen insatt disk eller disk med lite smuts under ett kortprogram.
- 7) Det här programmet kontrollerar temperaturen på vattnet för att du ska kunna diska ömtåliga saker som finglasen.
- 8) Det här är det tystaste programmet. Pumpen går med mycket låg hastighet för att minska bullret som genereras av produkten. På grund av den låga hastigheten är programtiden lång.
- 9) Med detta program kan du snabbt skölja bort matrester från rätter och förhindra att lukt bildas i produkten. Använd inte diskmedel för det här programmet.
- 10) Programmet är utformat för att rengöra produktens insida effektivt. Det tar bort kalk och fett. Programmet ska köras minst en gång varannan månad med en avkalkare eller ett rengöringsmedel avsett för diskmaskiner och utan disk i maskinen.

5.1 Förbrukningsvärden

Program 1)	Vatten (l)	Energi (kWh)	Längd (min.)
ECO 50°	11	0.857	235
AutoFlex 45°-70°	8 - 15	0.7 - 1.7	46 - 170
FlexiWash 50°-65°	14 - 16	1.2 - 1.5	160 - 180
Intensive 70°	12.5 - 14.5	1.4 - 1.7	170 - 190
89 min 60°	12.9	1.14	89
Quick Plus 60°	10	0.9	30
Glass Care 45°	12 - 14	0.8 - 1.0	82 - 92
Silent Plus	12 - 13	1.1 - 1.3	230 - 250
Rinse & Hold	4	0.1	14
Machine Care	10	0.86	60 - 70

1) Vattnets tryck och temperatur, spänningsvariationer, mängden disk och tillvalsfunktioner kan ändra värdena.

5.2 Information till provanstalter

För att få den information som krävs för att utföra prestatenstest (t.ex. enligt EN60436), skicka ett mail till:

info.test@dishwasher-production.com

I din förfrågan ange produktnummer (PNC) som finns på märkskylten.

För övriga frågor angående din diskmaskin, se serviceboken som medföljer din produkt.

6. INSTÄLLNINGAR

6.1 Inställningslista

Inställningar	Värden	Beskrivning
Ställa in MyFav.	Lista över program	Ställ in ditt dagliga favoritprogram. Se specifik information i det här avsnittet.
AirDry	På Av	Ställ in automatisk lucköppning under torkfasen. Se specifik information i det här avsnittet. Fabriksinställning: På.
Tid	Timmar och minuter	Ställ in tid.
Ljusstyrka	Från nivå 0 till 9	Ändra ljusstyrkan på displayen.
Kontrast	Från nivå 0 till 9	Ändra kontrasten på displayen.
Vattenhårdhet	Från nivå 1 till 10	Ställ in nivån på vattenavhärdningsmedlet efter vattnets hårdhet där du bor. Fabriksinställning: nivå 5.
Spolglansnivå	Från nivå 0 till 6 Nivå 0 = spolglans släpps inte ut	Ställ in mängden spolglans som ska släppas ut enligt doseringskraven. Fabriksinställning: nivå 4.
Språk	Lista över språk	Ställ in önskat språk. Förinställt språk: Engelska.
Återställ inställningar	Återställ Avbryt	Återställ produkten till fabriksinställningarna.

6.2 Ändra en inställning

Dessa inställningar sparas tills du ändrar dem igen.

- Tryck på .
- Använd < och > för att rulla i listan.

- Välj en inställning och tryck på **OK** för att ange inställning.
- Använd < och > för att ändra inställningens värde.
- Tryck på **OK** för att spara inställningen.
Programlistan visas på displayen.
För att ändra till en annan inställning, upprepa proceduren.

6.3 Spara MyFavourite-programmet

Du kan spara ditt favoritprogram tillsammans med tillämpliga funktioner. Det går inte att spara MyFavourite-programmet med Fördröj-funktionen.

Du kan bara spara ett program åt gången. En ny inställning avbryter den tidigare.

1. Tryck på .

Funktions- och inställningslistan visas på displayen.

2. Ställ in funktionerna som du vill spara tillsammans med programmet.
3. Välj **Ställa in MyFav.** och tryck på **OK**.

Programlistan visas på displayen.

4. Välj ett program och tryck på **OK**. Om TimeManager gäller för det valda programmet, visar displayen två värden med motsvarande programvaraktighet:
 - **Snabb**: välj värdet och tryck på **OK** för att aktivera TimeManager.
 - **Normal**: välj värdet och tryck på **OK** för att avaktivera TimeManager.

Displayen bekräftar att MyFavourite-programmet har sparats.

6.4 AirDry

AirDry förbättrar torkningsresultatet med lägre energiförbrukning.

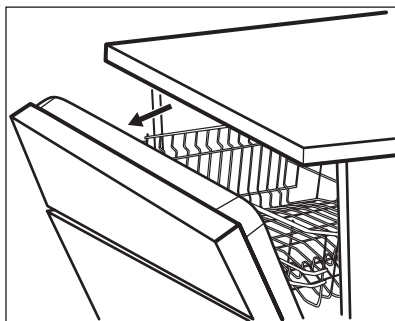

Under torkningsfasen öppnas luckan och lämnas på glänt.



FÖRSIKTIGHET!

Försök att inte stänga luckan inom 2 minuter efter att den har öppnats automatiskt. Det kan skada produkten.

Om luckan, efter ytterligare 3 minuter stängs, avslutas pågående program.

AirDry aktiveras automatiskt med alla program, ej inkluderat Rinse & Hold (om tillämpligt).

För att förbättra torkprestandan, se alternativet XtraDry eller aktivera AirDry.



FÖRSIKTIGHET!

Om barn kan komma åt produkten är det lämpligt att avaktivera AirDry eftersom öppning av luckan kan vara farligt.

7. TILLVALSFUNKTION

 Önskade funktioner måste aktiveras varje gång innan du startar ett program. Det går inte att aktivera eller inaktivera funktionen medan ett program pågår.

 Aktivering av funktioner kan påverka vatten- och energiförbrukningen samt programlängden.





7.1 Funktionsöversikt

Tillvalsfunktion	Värden	Beskrivning
XtraDry	På Av (standardvärde)	Ökar torkningsprestandan. Se specifik information i det här avsnittet.

7.2 Ställa in en funktion

Alla tillvalsfunktioner är inte heller kompatibla med varandra. Om du väljer icke-kompatibla funktioner stänger produkten automatiskt av en eller flera av dem. Displayen informerar vilka funktioner som är avaktiverade.

När ett program är klart eller avbryts ställs funktionerna in på standardvärdena.

- Tryck på . Funktionslistan visas på displayen.
- Använd  och  för att rulla i listan.
- Välj en funktion och tryck på **OK** för att ange inställning.
- Använd  och  för att ändra funktionsinställningen från **Av** till **På** eller vice versa.
- Tryck på **OK** för att bekräfta ändringen.

Programlistan visas på displayen. För att ställa in en annan funktion, upprepa proceduren.

7.3 XtraDry

Aktivera det här alternativet för att öka torkeffekten.

XtraDry är ett permanent alternativ för alla program förutom ECO 50°. Det aktiveras automatiskt i nästa program. Denna konfiguration kan ändras när som helst.

 Varje gång ECO 50° aktiveras stängs XtraDry av och måste väljas manuellt.

Aktivering av XtraDry avaktiverar TimeManager och vice versa.

7.4 TimeManager

Med TimeManager kan du minska programtiden på valt program med ca 50%.

Denna funktion ökar trycket och vattnets temperatur. Disk- och torkefaserna är kortare.

Diskresultatet är samma som vid normal programlängd. Torkresultatet kan minska.

Aktivera TimeManager på följande sätt:

- Välj ett program och tryck på **OK**. Om TimeManager gäller för det valda programmet, visar displayen två värden med motsvarande programvaraktighet:
- Snabb:** välj värdet för att aktivera TimeManager och tryck på **OK** för att bekräfta.
 - Normal:** välj värdet för att avaktivera TimeManager och tryck på **OK** för att bekräfta.

Aktivering av TimeManager avaktiverar XtraDry och vice versa.

7.5 Child Lock

Alternativet låser knapparna för att förhindra oavsiktlig användning. Child Lock kan aktiveras när ett program körs eller när produkten är aktiverad och klar att användas.



Aktivering av Child Lock avaktiverar AirDry.

Aktivera Child Lock på följande sätt:

Tryck kort på och samtidigt. Displayen informerar om att Child Lock är aktiverad. Upprepa proceduren för att inaktivera Child Lock.

8. FÖRE FÖRSTA ANVÄNDNING

När du slår på maskinen första gången måste du ställa in språk och klockan. Standardspråket är engelska.

1. Ställ in språk.
 - Tryck på **OK** för att bekräfta Engelska.
 - Välj ett nytt språk och tryck på **OK** för att bekräfta.
2. Ställ in klockan och tryck på **OK** för att bekräfta.
3. **Kontrollera att den inställda nivån på vattenavhårdare överensstämmer med den hårdhet vattnet har där du bor. Om inte, kan du justera vattenavhårdarens nivå.**
4. Fyll saltbehållaren.
5. Fyll spolgslansfacket.
6. Öppna vattenkranen.
7. Starta ett program för att ta bort eventuella rester från tillverkningsprocessen. Använd inte diskmedel och ladda inte korgarna med disk.

Efter att programmet har startat laddar maskinen hartset i vattenavhårdaren i upp till 5 minuter. Diskfasen startar bara när den här proceduren är klar. Proceduren upprepas periodvis.

8.1 Vattenavhårdare

Vattenavhårdaren avlägsnar mineraler från vattnet, som normalt skulle ha skadlig inverkan på diskresultatet och på maskinen.

Ju mer mineraler vattnet innehåller, desto hårdare är vattnet. Vattenhårdhet mäts i ekvivalenta mått.

Vattenavhårdaren skall ställas in efter hur hårt vattnet är i området där du bor. Information om hur hårt vattnet är i området där du bor kan du få från det lokala Vattenverket. Det är viktigt att ställa in rätt vattenavhårdarnivå, för att få bra diskresultat.

Vattenhårdhet

Tyska värden (°dH)	Franska värden (°fH)	mmol/l	Clarke-grader	Vattenhårdhet
47 - 50	84 - 90	8.4 - 9.0	58 - 63	10
43 - 46	76 - 83	7.6 - 8.3	53 - 57	9
37 - 42	65 - 75	6.5 - 7.5	46 - 52	8
29 - 36	51 - 64	5.1 - 6.4	36 - 45	7
23 - 28	40 - 50	4.0 - 5.0	28 - 35	6
19 - 22	33 - 39	3.3 - 3.9	23 - 27	5 ¹⁾

Tyska värden (°dH)	Franska värden (°fH)	mmol/l	Clarke-grader	Vattenhårdhet
15 - 18	26 - 32	2.6 - 3.2	18 - 22	4
11 - 14	19 - 25	1.9 - 2.5	13 - 17	3
4 - 10	7 - 18	0.7 - 1.8	5 - 12	2
<4	<7	<0.7	< 5	1 2)

1) Fabriksinställning.

2) Använd inte salt på denna nivå.

Oavsett vilken typ av diskmedel som används ska rätt vattenhårddhetsnivå ställas in för att hålla saltpåfyllningsindikatorn aktiv.

i Multitabletter med salt är inte tillräckligt effektiva för att mjuka upp hårt vatten.

8.2 Saltbehållaren

! **FÖRSIKTIGHET!** Använd endast grovt salt avsett för diskmaskinen. Fint salt ökar risken för rost.

Saltet används för att ladda hartset i vattenavhårdare och ge goda diskresultat vid daglig användning.

Fylla salt i saltbehållaren

1. Öppna saltbehållaren genom att vrida locket moturs och ta bort det.
2. Häll 1 liter vatten i saltbehållaren (endast första gången).
3. Fyll saltbehållaren med diskmedelssalt (tills den är full).

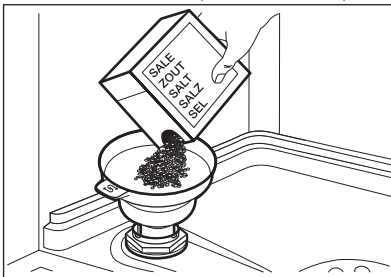

4. Skaka försiktigt på tratten i handtaget för att få ut de sista kornen.
5. Ta bort eventuellt salt från saltbehållarens öppning.

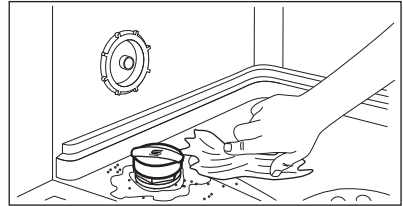

6. Vrid locket på saltbehållaren medurs för att stänga saltbehållaren.

! **FÖRSIKTIGHET!** Vatten och avhårdningssalt kan rinna ut från saltbehållaren när du fyller på den. När du har fyllt på saltbehållaren ska du starta ett program genast för att förhindra rost.

i När saltbehållaren behöver fyllas på visas ett meddelande på displayen.

8.3 Spolglansfacket

Genom att använda spolglans kan disken torkas utan att det blir ränder eller fläckar.

Spolglans släpps automatiskt ut under den heta sköljfasen.

Fylla på spolglansfacket

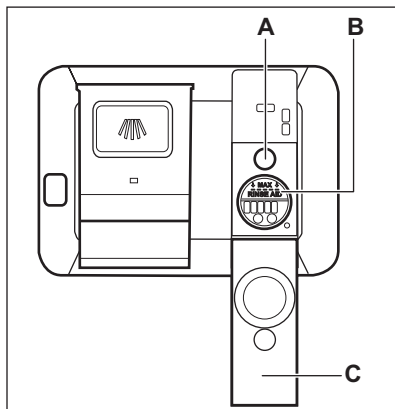

FÖRSIKTIGHET!

Använd endast spolglans som är särskilt avsett för diskmaskiner.

1. Öppna locket (C).
2. Fyll på spolglansfacket (B) tills spolglansvätskan når markeringen "MAX".

3. Torka upp eventuellt utspilld spolglans med en absorberande trasa så att det inte bildas för mycket skum.
4. Stäng locket. Kontrollera att spärren har låst sig i rätt position.



Fyll på spolglansfacket när indikatorn (A) blir klar.



När spolglansfacket behöver fyllas på visas ett meddelande på displayen.

Om du använder multitabletter och är nöjd med torkresultatet, kan påfyllningsindikatorn för sköljmedel avaktiveras genom att ställa in sköljmedelnivån till 0.



Vi rekommenderar att alltid använda sköljmedel för bästa torkresultat, även i kombination med multitabletter som innehåller sköljmedel.

9. DAGLIG ANVÄNDNING

1. Öppna vattenkranen.
2. Tryck på strömbrytaren för att aktivera produkten.
 - När saltbehållaren behöver fyllas på visas ett meddelande på displayen.
 - När spolglansfacket behöver fyllas på visas ett meddelande på displayen.
3. Ladda korgarna.
4. Tillsätt diskmedlet.
5. Ställ in och starta ett program som är lämpligt för typen av disk och smutsgrad.

9.1 Använda diskmedel

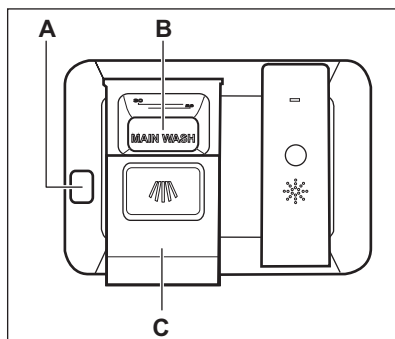

FÖRSIKTIGHET!

Använd bara diskmedel som är särskilt avsett för diskmaskiner.

1. Tryck in spärren (A) för att öppna locket (C).

2. Placera diskmedlet, pulver eller tablett, i facket märkt **(B)**.
3. Om diskprogrammet har en fördiskfas, håll lite diskmedel på insidan av produktens lucka.
4. Stäng locket. Kontrollera att spärren har låst sig i rätt position.

9.2 Ställa in och starta ett program

Starta ett program

1. Tryck på strömbrytaren för att aktivera produkten. Programlistan visas på displayen.
2. Stäng luckan.
3. Välj ett program. ECO 50° är alltid standardprogrammet.
4. Ställ vid behov in tillämpliga funktioner. Gå tillbaka till programöversikten när tillvalsfunktionerna ställts in.
5. Tryck på **OK** för att starta programmet.

Om TimeManager gäller för det valda programmet, visar displayen två värden med motsvarande programvaraktighet:

- **Snabb:** välj värdet och tryck på **OK** för att aktivera TimeManager.
- **Normal:** välj värdet och tryck på **OK** för att avaktivera TimeManager.

Programmet startar. Displayen visar följande information:

- Programlängden räknar ner i minuter.
- Symbolen för det pågående programmet.
- Programstapeln.



Programstapeln indikerar fortskridandet av tvättprogrammet. I början av programmet lyser det mellersta segmentet med fast ljus medan de laterala segmenten blinkar. Antalet segment med fast ljus ökar efterhand som programtiden minskar. I slutet av programmet lyser alla segmenten med fast sken.

Hur man startar MyFavourite-programmet

1. Tryck på strömbrytaren för att aktivera produkten.
 2. Stäng luckan.
 3. Tryck på .
- Programmet startar.

Fördröja starten på ett program

Det går inte att ställa in fördröjd start med MyFavourite-programmet.

1. Ställ in program.
 2. Tryck på .
- Displayen visar följande information:
- **Start** och tiden när programmet startar.
 - **Slut** och tiden när programmet är klart.
 - Tidsstapel för inställning av fördröjd starttid.
3. Använd **<** och **>** för att välja den fördröjda starttiden. Fördröjningen kan ställas in från 1 till 24 timmar. Starttiden och sluttiden på programmet uppdateras efterhand.
 4. Tryck på **OK** för att starta nedräkningen.

Under nedräkningen kan man öka fördröjningstiden, men inte ändra programvalet och funktionerna. När nedräkningen löper ut startar programmet.

Avbryta den fördröjda starten medan nedräkningen pågår

1. Öppna luckan.
 2. Tryck på .
- Displayen visar aktuell inställning till fördröjd start.
3. Tryck på **<** tills du kommer till **0h**. Starttiden på programmet är ändrad till **nu**. Sluttiden uppdateras i enlighet med detta.
 4. Tryck på **OK**.
- På displayen visas: **Avbryt fördröjning** och två värden.

- **Ja:** välj värdet för att stänga av den fördröjda starten och starta programmet.
 - **Nej:** välj värdet för att fortsätta nedräkningen.
5. Tryck på **OK** för att bekräfta. Stäng luckan.

Du kan också stänga av den fördröjda starten genom att följa proceduren för att stänga av ett pågående program. I så fall ställs värt program och funktionerna in på sina standardvärden.

Avbryta ett pågående program

1. Öppna luckan.
2. Tryck och håll  intryckt i 3 sekunder. På displayen visas: **Avbryta diskning?** och två värden.
 - **Stopp:** välj värdet för att avbryta pågående program. Tryck på **OK** för att bekräfta.
 - **Fortsätt:** välj värdet för att återuppta pågående program. Tryck på **OK** för att bekräfta. Stäng luckan.

Kontrollera att det finns diskmedel i diskmedelsfacket innan du startar ett nytt program.

Öppna luckan medan maskinen är igång

Om luckan öppnas medan ett program pågår, stannar maskinen. Det kan

påverka energiförbrukningen och programmets varaktighet. När luckan stängs, fortsätter maskinen från den punkt där den avbröts.



Om luckan är öppen längre än 30 sekunder under torkfasen avslutas det pågående programmet. Detta händer inte om luckan öppnas av AirDry-funktionen.

Program klart

När programmet är klart visar displayen: **0:00** och **Program slut**.

Alla segmenten i programstapeln lyser med fast sken.

1. Tryck på strömbrytaren eller vänta tills Auto Off-funktionen automatiskt avaktiverar produkten. Om du öppnar luckan innan Auto Off aktiverats stängs produkten av automatiskt.
2. Stäng vattenkranen.

Funktionen Auto Off

Funktionen sänker energiförbrukningen genom att automatiskt inaktivera produkten när den inte är igång.

Funktionen sätter igång:

- 5 minuter efter att programmet är klart.
- Efter 5 minuter om programmet inte har startat.

10. RÅD OCH TIPS

10.1 Allmänt

Följ tipsen nedan för optimal rengöring och torkning vid daglig användning och även för att skydda miljön.

- Ta bort större matrester från tallrikarna och kasta dem i avfallspåsen.
- Skölj inte tallrikarna för hand i förväg. Välj ett program med förtvättfas om så behövs.
- Använd alltid hela utrymmet i korgarna.
- Se till att föremålen i korgarna inte vidrör eller täcker över varandra. Bara då kan vattnet helt komma åt och diska all disk.
- Du kan använda maskindiskmedel, spolglans och salt separat eller så kan du använda multitabletter (t.ex. "Allt i 1"). Följ instruktionerna på förpackningen.
- Välj ett program enligt typen av tvätt och hur smutsig den är. ECO 50° erbjuder den mest effektiva användningen av vatten och energiförbrukning.

10.2 Använda salt, spolglans och diskmedel

- Använd endast salt, spolglans och diskmedel avsett för diskmaskin. Andra sorters produkter kan skada maskinen.
- I områden med hårt vatten och mycket hårt vatten rekommenderar vi att man använder vanligt diskmedel (pulver, gel, tabletter utan ytterligare funktioner), spolglans och salt separat för optimal diskning och torkning.
- Diskmedelstapetter löses inte upp helt vid korta program. För att undvika diskmedelsrester på porslinet rekommenderar vi att du använder tabletter för långa program.
- Använd inte mer än korrekt mängd diskmedel. Se tillverkarens anvisningar på diskmedelsförpackningen.

10.3 Vad du ska göra om du vill sluta använda multitabletter

Innan du börjar använda separat diskmedel, salt och spolglans ska du göra följande.

1. Ställ in vattenavhårdarens högsta nivå.
2. Kontrollera att saltbehållaren och spolglansbehållaren är fulla.
3. Starta det kortaste programmet med en sköljfas. Använd inte diskmedel och ladda inte korgarna.
4. När programmet är klart, ställ in avhårdaren efter vattenhårdheten där du bor.
5. Justera den utsläppta mängden spolglans.

10.4 Ladda korgarna

- Diska bara föremål som tål maskindisk.

- Ställ inte in föremål av trä, horn, aluminium, tenn eller koppar.
- Placera inte föremål i produkten som kan absorbera vatten (svampar, disktrasor).
- Ta bort matrester från disken.
- Blötlägg kokkärl med vidbränd mat innan du ställer in dessa i maskinen.
- Placera ihåliga föremål (till exempel koppar, glas och kokkärl) med öppningen nedåt.
- Se till att glas inte vidrör andra glas.
- Lägg lätta föremål i den övre korgen. Se till att föremålen inte kan flytta på sig.
- Placera bestick och små föremål i bestickslådan.
- Kontrollera att spolarmarna kan röra sig fritt innan ett program startas.

10.5 Innan ett program startas

Innan du sätter på valt program måste du se till att:

- Filtren är rena och rätt isatta.
- Saltbehållarens lock sitter tätt.
- Spolarmarna inte är igensatta.
- Det finns salt och spolglans (såvida du inte använder multitabletter).
- Disken är korrekt placerad i korgarna.
- Programmet är lämpligt för disken och smutsgraden.
- Rätt mängd diskmedel används.

10.6 Plocka ut disken ur korgarna

1. Låt disken kallna innan den plockas ut ur produkten. Varm disk kan lätt skadas.
2. Plocka först ut diskods från den nedre korgen, sedan från den övre.



När programmet är klart kan det fortfarande finnas vatten inuti maskinen.

11. SKÖTSEL OCH RENGÖRING



VARNING!

Stäng av produkten och koppla bort den från eluttaget före underhåll.



Smutsiga filter och igensatta spolarmar försämrar diskresultaten. Kontrollera regelbundet och rengör dem vid behov.

11.1 Rengöra filtren

Filtersystemet består av tre delar.

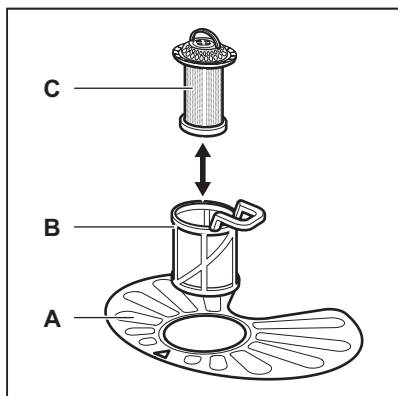

1. Vrid filtret (B) moturs och ta bort det.

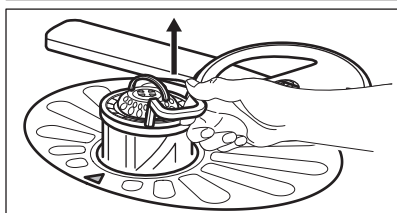
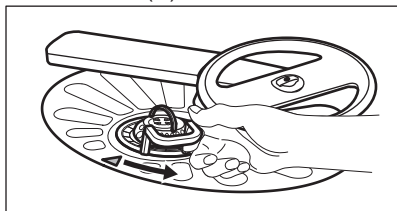

2. Ta bort filtret (C) utan filter (B).
3. Ta ut det platta filtret (A).

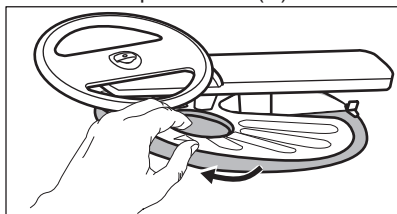

4. Tvätta filtren.

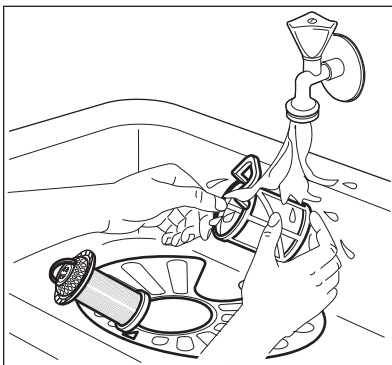

5. Kontrollera att det inte finns några matrester eller smuts i eller runt kanterna på sumpen.
6. Sätt tillbaka det platta filtret (A). Se till att det sitter rätt under de två styrtapparna.

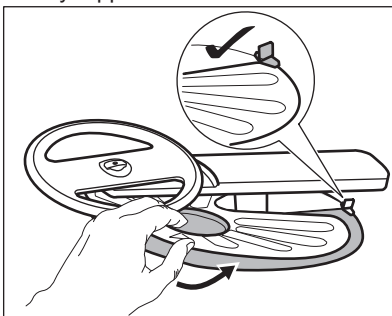

7. Sätt ihop filtren (B) och (C) igen.
8. Sätt tillbaka filtret (B) i det platta filtret (A). Vrid medurs tills det låses på plats.

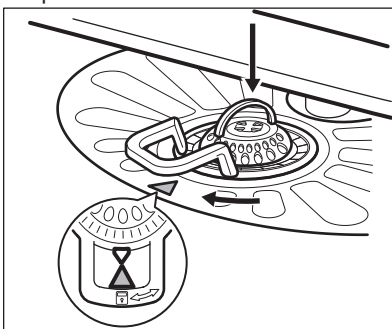

**FÖRSIKTIGHET!**

En felaktig placering av filtren kan orsaka dåliga diskresultat och skada produkten.

11.2 Rengöring av den övre spolarmen

Vi rekommenderar regelbunden rengöring av den övre spolarmen för att undvika att smuts täpper igen hålen.

Tilltäppta hål kan ge oönskat resultat.

1. Dra ut överkorgen.
2. För att lossa spolarmen från korgen, tryck den uppåt och vrid den samtidigt medurs.

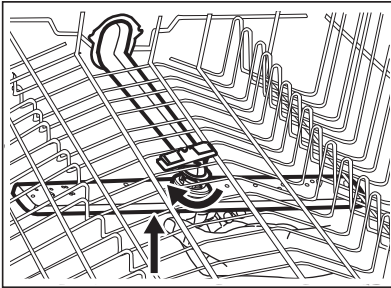

3. Skölj spolarmen under rinnande vatten. Använd ett tunt spetsigt verktyg, t.ex. en tandpetare, för att avlägsna smuts från hålen.

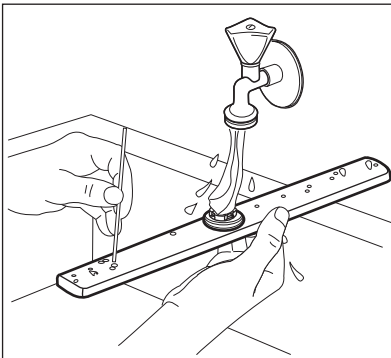

4. För att sätta tillbaka spolarmen, tryck den uppåt och vrid den moturs tills den låses på plats.

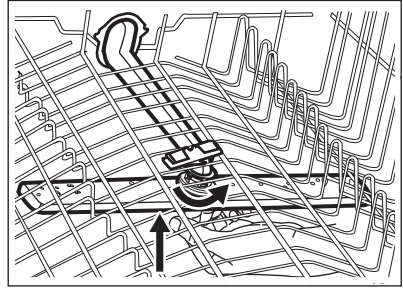

11.3 Utvändig rengöring

- Rengör produkten med en fuktig, mjuk trasa.
- Använd bara neutrala rengöringsmedel.
- Använd inte produkter med slipeffekt, skursvampar eller lösningsmedel.

11.4 Invändig rengöring

- Rengör produkten noga, inklusive luckans gummipackning, med en mjuk fuktad duk.
- För att behålla din produkts prestanda ska ett rengöringsmedel som är utformat speciellt för diskmaskiner användas minst en gång varannan månad. Följ instruktionerna noga på produktförpackningen.
- Kör Machine Care-programmet för optimalt rengöringsresultat.
- Använd inte produkter med slipeffekt, skursvampar, vassa verktyg, starka kemikalier, avfettningsmedel eller lösningsmedel.
- Om man använder kortprogrammen regelbundet kan det orsaka uppbyggnad av fett och kalk i produkten. Kör de långa programmen minst två gånger per månad för att förhindra det.

12. FELSÖKNING



VARNING!

Felaktig reparation kan utgöra en fara för användarens säkerhet. Alla reparationer ska utföras av kvalificerad personal.

kontakta en auktoriserad serviceverkstad.

Se nedanstående tabell för information om eventuella problem.

Vid vissa problem visas ett meddelande på displayen.

De flesta problemen som kan uppstå kan lösas utan att man behöver

Problem	Möjliga orsaker och åtgärder
Jag inte kan sätta på produkten.	<ul style="list-style-type: none"> • Se till att stickkontakten sitter ordentligt i eluttaget. • Kontrollera att det inte finns en skadad säkring i säkringsdosan.
Programmet startar inte.	<ul style="list-style-type: none"> • Se till att luckan är stängd. • Tryck på OK. • Om fördröjd start är inställd avbryter du inställningen eller väntar tills nedräkningen är slut. • Produkten laddar hartset inuti vattenavhårdaren. Procedurens varaktighet är ca 5 minuter.
Produkten fylls inte med vatten. Displayen visar meddelandet: Varning: Diskmaskinen fyller inte på vatten.	<ul style="list-style-type: none"> • Kontrollera att vattenkranen är öppen. • Kontrollera att trycket i vattentillförseln inte är för lågt. Kontakta kommunen för denna information. • Kontrollera att vattenkranen inte är igensatt. • Kontrollera att filtret i tilloppsslangen inte är igensatt. • Kontrollera att tilloppsslangen inte är böjd eller snodd.
Maskinen inte tömmer ut vattnet. Displayen visar meddelandet: Varning: Diskmaskinen tömmer inte vattnet.	<ul style="list-style-type: none"> • Kontrollera att vattenläset inte är igensatt. • Kontrollera att filtret i utloppsslangen inte är igensatt. • Kontrollera att inre filtersystemet inte är igensatt. • Kontrollera att tömningsslangen inte är böjd eller snodd.
Översvämningsskyddet är aktiverat. Displayen visar meddelandet: Varning: Översvämningsskyddet har aktiverats.	<ul style="list-style-type: none"> • Stäng vattenkranen och kontakta auktoriserad service.
Maskinen stannar och startar om flera gånger under en diskning.	<ul style="list-style-type: none"> • Det är helt normalt. Det ger optimalt rengöringsresultat och energibesparingar.

Problem	Möjliga orsaker och åtgärder
Programmet varar för länge.	<ul style="list-style-type: none"> Om fördröjd start är inställd avbryter du den inställningen eller väntar tills nedräkningen är slut. Aktivera TimeManager-funktionen för att minska programlängden. Aktivering av dessa funktioner kan lägga till tid till programlängden.
Den återstående tiden på displayen ökar och hoppar nästan till slutet av programtiden.	<ul style="list-style-type: none"> Detta är inget fel. Maskinen fungerar som den ska.
Det läcker lite från maskinens lucka.	<ul style="list-style-type: none"> Produkten står inte i våg. Lossa eller dra åt de justerbara fötterna (om tillämpligt). Maskinens lucka är inte centrerad. Justera den bakre foten (om tillämpligt).
Luckan är svår att stänga.	<ul style="list-style-type: none"> Produkten står inte i våg. Lossa eller dra åt de justerbara fötterna (om tillämpligt). Delar av porslinet sticker ut från korgarna.
Skramlande/knackande ljud inifrån maskinen.	<ul style="list-style-type: none"> Porslinet är inte ordentligt insatt i korgarna. Se broschyren om hur man laddar korgarna. Se till att sprayarmen kan röra sig fritt.
Apparaten löser ut brytaren.	<ul style="list-style-type: none"> Strömstyrkan är otillräcklig för att kunna ha alla apparater i bruk. Kontrollera uttagets strömstyrka och kapaciteten på mätaren eller stäng av en av de apparater som används. Internt elektriskt fel på maskinen. Kontakta en auktoriserad serviceverkstad.



Se "**Före första användning**", "**Daglig användning**" eller "**Råd och tips**" för andra möjliga orsaker.

auktoriserad service om problemet uppstår igen.

Kontakta en auktoriserad serviceverkstad för meddelanden eller problem som inte beskrivs i tabellen.

När du har kontrollerat produkten, stäng av och sätt på produkten. Kontakta

12.1 Diskresultat och torkning är inte tillfredsställande

Problem	Möjliga orsaker och åtgärder
Dåligt diskresultat.	<ul style="list-style-type: none"> Se "Daglig användning", "Råd och tips" och broschyren om hur man laddar korgarna. Använd ett intensivare diskprogram. Rengör spolarmunstyckena och filter. Se kapitlet "Underhåll och rengöring".

Problem	Möjliga orsaker och åtgärder
Maskinen torkar disken dåligt.	<ul style="list-style-type: none"> • Disken har lämnats kvar för länge i maskinen med luckan stängd. • Det finns ingen spolglans eller så är mängden spolglans för liten. Ställ in mängden spolglans som släpps ut till en högre nivå. • Plastartiklar kan behöva handtorkas. • För bästa torkresultat, aktivera alternativet XtraDry och ställ in AirDry. • Vi rekommenderar att alltid använda spolglans, även i kombination med multitabletter.
Det finns vitaktiga streck och fläckar, eller blåaktiga belyggningar på glas och disk-gods.	<ul style="list-style-type: none"> • Den utsläppta mängden spolglans är för stor. Ställ in nivån på spolglansen till en lägre nivå. • För mycket diskmedel har använts.
Det finns fläckar och torkade vattendroppar på glas och porslin.	<ul style="list-style-type: none"> • Den utsläppta mängden spolglans är inte tillräcklig. Ställ in nivån på spolglansen till en högre nivå. • Spolglansens kvalitet kan också vara en orsak.
Disken är blöt.	<ul style="list-style-type: none"> • För bästa torkresultat, aktivera alternativet XtraDry och ställ in AirDry. • Programmet har ingen torkfas eller har en torkfas med låg temperatur. • Spolglansfacket är tomt. • Spolglansens kvalitet kan också vara en orsak. • Kvaliteten på multitabletterna kan vara orsaken. Prova ett annat märke eller aktivera spolglansfacket och använd spolglans tillsammans med multitabletterna.
Insidan på maskinen är blöt.	<ul style="list-style-type: none"> • Detta är normalt för maskinen. Fuktig luft kondenserar på produktens väggar.
Ovanligt skum under diskning.	<ul style="list-style-type: none"> • Använd bara diskmedel som är särskilt avsett för diskmaskiner. • Det läcker från spolglansfacket. Kontakta en auktoriserad serviceverkstad.
Det finns rost på besticken.	<ul style="list-style-type: none"> • Det finns för mycket salt i vattnet under diskningen. Se avsnittet "Vattenavhårdare". • Silverbestick och bestick av rostfritt stål placeras tillsammans. Undvik att sätta bestick av silver och rostfritt stål nära varandra.
Det finns rester kvar i diskmedelsfacket vid slutet av programmet.	<ul style="list-style-type: none"> • Diskmedelstabletten fastnade i facket och kunde därför inte sköljas bort med vatten. • Vatten kan inte skölja bort diskmedel från facket. Se till att spolarmen roterar fritt och inte är tilltäppt. • Se till att disken i korgarna inte hindrar locket på diskmedelsfacket från att kunna öppnas.

Problem	Möjliga orsaker och åtgärder
Lukter inifrån maskinen.	<ul style="list-style-type: none"> • Se "Intern rengöring". • Starta Machine Care-programmet med ett avkalningsmedel eller en rengöringsprodukt avsedd för diskmaskiner.
Kalkavlagringar på porslin, i diskmaskinen och på insidan av dörren.	<ul style="list-style-type: none"> • Saltbehållarens lock är löst. • Vattnets hårdhetsgrad är hög. Se avsnittet "Vattenavhårdare". • Använd salt och ställ in avhårdningen även när multifunktionstabletter används. Se avsnittet "Vattenavhårdare". • Starta Machine Care-programmet med en rengöringsprodukt avsedd för diskmaskiner. • Se "Intern rengöring". • Testa ett annat diskmedel. • Kontakta diskmedelstillverkaren.
Tråkigt, missfärgat eller nagat porslin.	<ul style="list-style-type: none"> • Se till att endast diskmaskinssäkra produkter diskas i maskinen. • Ladda och plocka ur korgarna försiktigt. Se broschyren om hur man laddar korgarna. • Lägg lätta föremål i den övre korgen. • För diskning av ömtåliga föremål och glas, välj avsett program. Se "Program".



Se "**Före första användning**", "**Daglig användning**" eller "**Råd och tips**" för andra möjliga orsaker.

13. INFORMATIONSBLAD

Varumärke	Electrolux
Modell	ESF8830ROW 911448318 ESF8830ROX 911448319
Kapacitet i antal standardkuvert	15
Energieffektivitetsklass	A+++
Energiförbrukning i kWh per år, baserad på 280 standarddiskcykler vid kallvattenanslutning och förbrukning enligt energisparläge. Den faktiska energiförbrukningen beror på hur maskinen används.	241
Energiförbrukning i en standarddiskcykel (kWh).	0.857
Effektförbrukning i frånläge (W)	0.10
Effektförbrukning i viloläge (W)	5.0

Vattenförbrukning i liter per år, baserad på 280 standarddiskcykler. Den faktiska vattenförbrukningen beror på hur maskinen används.	3080
Torkeffektklass på en skala från G (minst effektiv) till A (effektivast)	A
"Standardprogrammet" är den standarddiskcykel som informationen på etiketten och informationsbladet hänför sig till. Detta program är avsett för diskning av normalt smutsat gods och är det effektivaste programmet när det gäller kombinerad energi- och vattenförbrukning. Det anges som "Eco"-program.	ECO 50°
Vilolägetets varaktighet (min)	235
Programtiden för standarddiskcykeln (min)	5
Luftburet akustiskt buller (db(A) re 1pW)	40
Inbyggd maskin J/N	Ja

14. YTTERLIGARE TEKNISK INFORMATION

Mått	Bredd / Höjd / Djup (mm)	596 / 818-878 / 580
Elektrisk anslutning ¹⁾	Spänning (V)	200 - 240
	Frekvens (Hz)	50 - 60
Vattentryck	bar (min. och max.)	0.5 - 8
	MPa (min. och max.)	0.05 - 0.8
Vattentillförsel	Kallt eller varmt vatten ²⁾	max 60 °C

¹⁾ Se märkskylten för andra värden.

²⁾ Om varmvattnet kommer från en alternativ energikälla (t.ex. solpaneler) kan en varmvattensanslutning användas för att minska energiförbrukningen.

15. MILJÖSKYDD

Återvinn material med symbolen . Återvinn förpackningen genom att placera den i lämpligt kärl. Bidra till att skydda vår miljö och vår hälsa genom att återvinna avfall från elektriska och elektroniska produkter. Släng inte

produkter märkta med symbolen  med hushållsavfallet. Lämna in produkten på närmaste återvinningsstation eller kontakta kommunkontoret.

www.electrolux.com/shop



117875881-A-032019

